



更多信息，请扫描二维码。



www.mason-led.com



LED 照明产品画册

深圳万润科技股份有限公司(总部)
 地址：深圳市光明新区凤凰街道光侨大道2519号
 电话：+86-755-33378929
 传真：+86-755-33378925

广东恒润光电有限公司 (生产基地A区/B区)
 地址：东莞市松山湖高新技术产业开发区工业西一路2号/二路2号
 电话：+86-769-89950999 分机8672
 传真：+86-769-89950329

版权所有 © 广东恒润保留所有权利，本资料信息如有变更，恕不另行通知。
印刷可能使产品图片颜色与产品实样有所差别，购买时请参考实样。未经广东恒润光电有限公司书面许可，本目录任何部分内容不得被复制或抄袭用于任何目的，最终解释权归广东恒润光电所有。



松山湖照明生产基地

关于我们 ABOUT US

广东恒润光电有限公司成立于2010年，是深圳万润科技股份有限公司（股票代码：002654）旗下的全资子公司，国家级高新技术企业、中国AAA级诚信企业，集高端LED光源器件和LED照明产品的研发、生产、销售、服务于一体的综合型照明企业。

公司座落于东莞市松山湖高新技术开发区，自建两个高新产业园，拥有100000平方米的现代化生产厂房和高精生产能力。目前，公司现有员工1300多人，研发人员近百人，获得包括发明专利、国际PCT专利等各项专利400多项，公司实验室已通过美国UL授权和德国TUV授权目击实验室资质，以及取得了CNAS认可资格，可为客户提供可靠稳定的产品和专业的照明解决方案。

公司先后通过国家高新技术产品鉴定，中国节能产品认证，中国CQC、CCC认证，美国ETL、UL、DLC，澳洲SAA，以及欧盟CE、ROHS、SGS认证，并获得国家重点新产品证书，广东省高新技术产品证书，广东省名牌产品证书。

立足自身技术优势，面向未来，广东恒润光电不断提升科技创新和产品研发能力，致力于成为国内高端LED光源器件和大功率LED照明的引领者和全球领先的整体照明解决方案提供商。



松山湖生产基地A区



松山湖生产基地B区



万润科技大厦

产品概述

智能控制系统



LED 路灯/隧道灯



达芬奇 系列 LED路灯 欧诺 (MICRO, MINI, MIDI) 系列 LED 路灯 欧诺 系列 LED路灯 欧诺 系列 LED路灯 捷明 系列 LED路灯

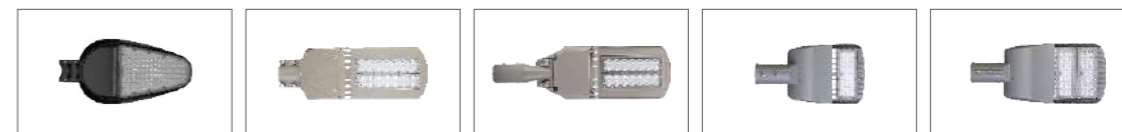

捷明 系列 LED路灯 哥伦布- I 系列 LED路灯 哥伦布-II 系列 LED路灯 威特 系列 LED路灯 威特 系列 LED路灯



威特 系列 LED路灯 智博 系列 LED路灯 雷欧娜 系列 LED太阳能路灯 雷欧娜SL 系列 LED太阳能路灯 银河 系列 LED隧道灯



银河X 系列 LED隧道灯 星河 系列 LED隧道灯

LED 庭院灯 LED 投光灯



环 系列 庭院灯 幻影 系列 投光灯 麦斯特 系列 LED投光灯 泰坦 系列 投光灯

LED 工矿灯



奥立龙 系列 工矿灯 钻石 系列 工矿灯 极星 系列 工矿灯 星辰 系列 工矿灯 星致 系列 工矿灯



菲纳斯 系列 工矿灯 泰坦 系列 工矿灯

LED 三防灯



哈雷 系列 三防灯 佩特龙 系列 三防灯 柏拉图 系列 三防灯 柏拉图SE 系列 三防灯 简洁 系列 三防灯

Zigbee控制系列

1. 2700K/6500K两种典型色温和RGBW四种彩光LED。
2. 802.15.4 Zigbee通讯协议。
3. 可通过APP改变色温和色彩。
4. 具有定时功能。
5. 可以自行进行不同组合与场景的设置。
6. 支持100-240V50-60Hz的电压。
7. 寿命长达40000小时。

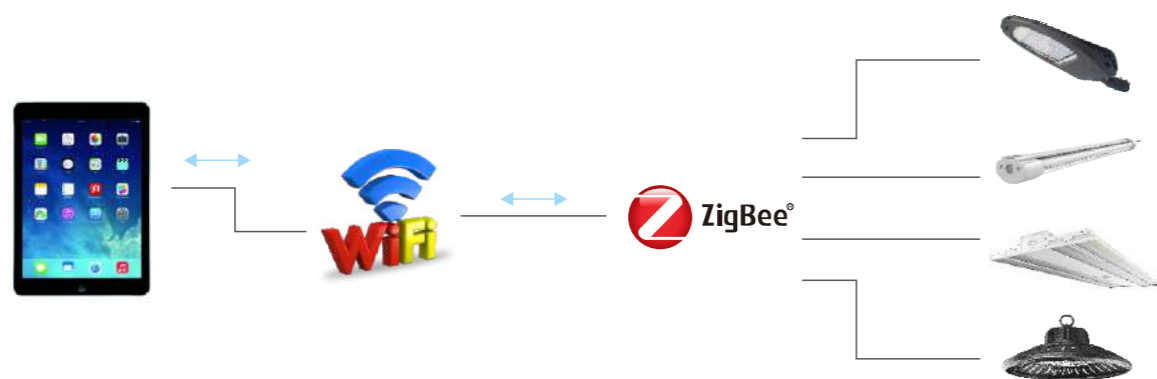

家用智能控制展示图

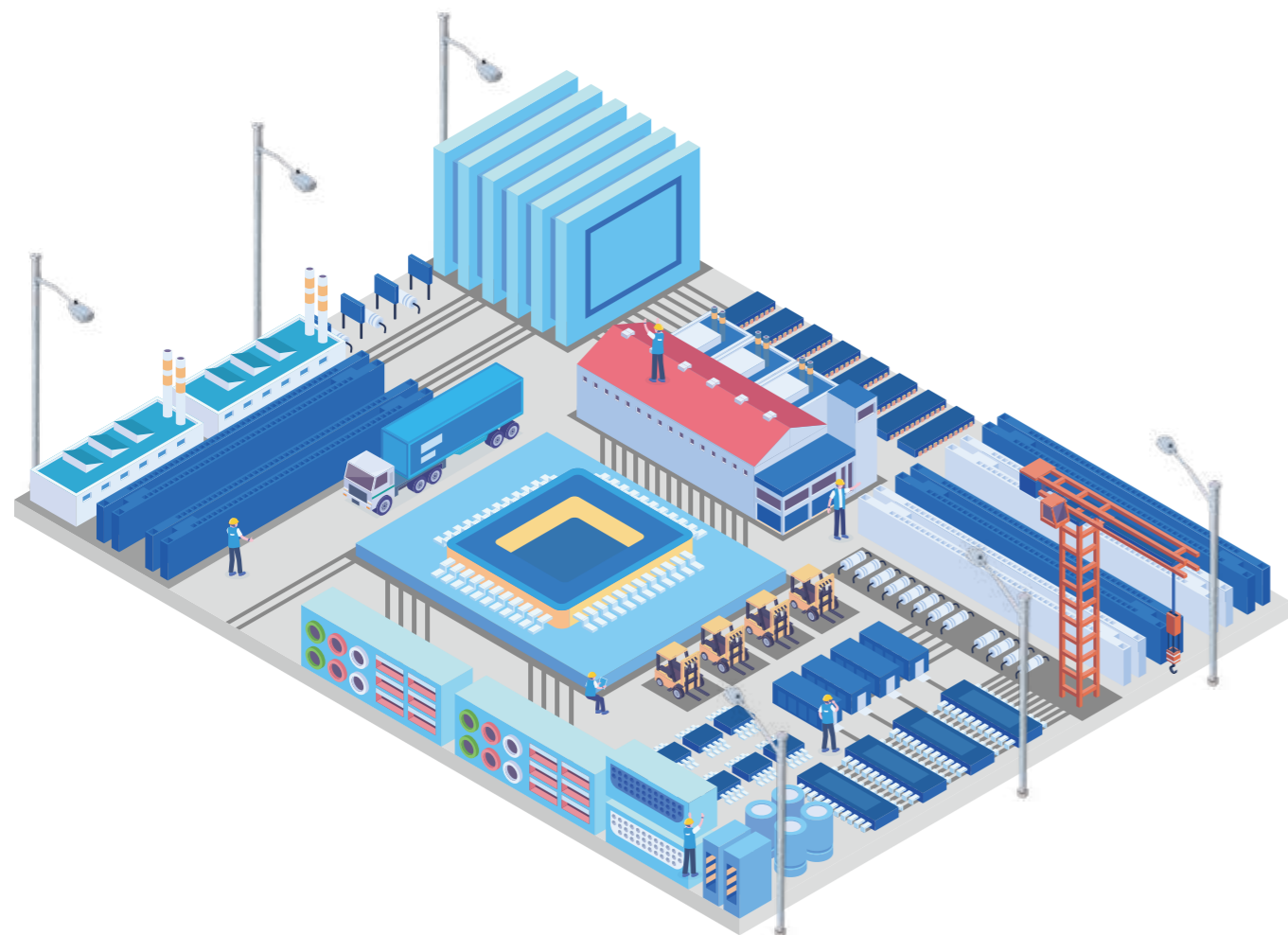

“光电+微波”二合一运动传感器

1. 跟传统的感应器比起来，这种二合一的传感器具有更灵敏以及更可靠的优势。由于光电部分优先工作，所以在白天有运动中的物体经过时，传感器不会错误的开启。
2. 易于安装，高灵敏度监测能力，低干扰警报，且防雨，防雾，防尘，防落雪，抗极端温度。
3. 它可以最大限度地提高监测性能，同时能把来自外部雷达源的干扰降到最低。监测范围可达15米。
4. 延迟时间可以设置在5秒-60分钟之间。
5. 更低的待机功耗。
6. 日间自动关机。

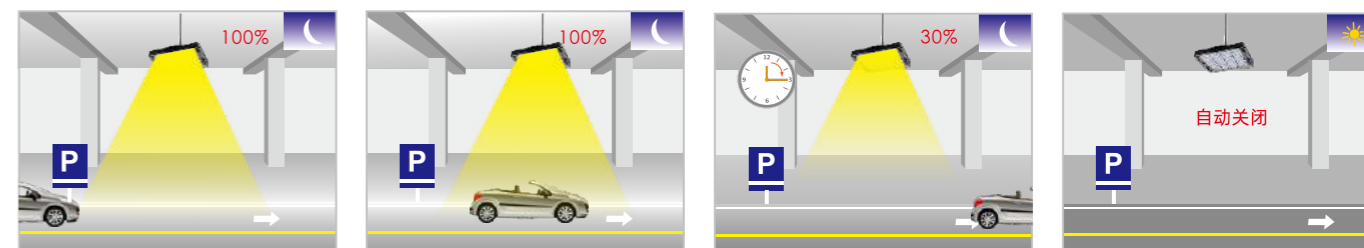
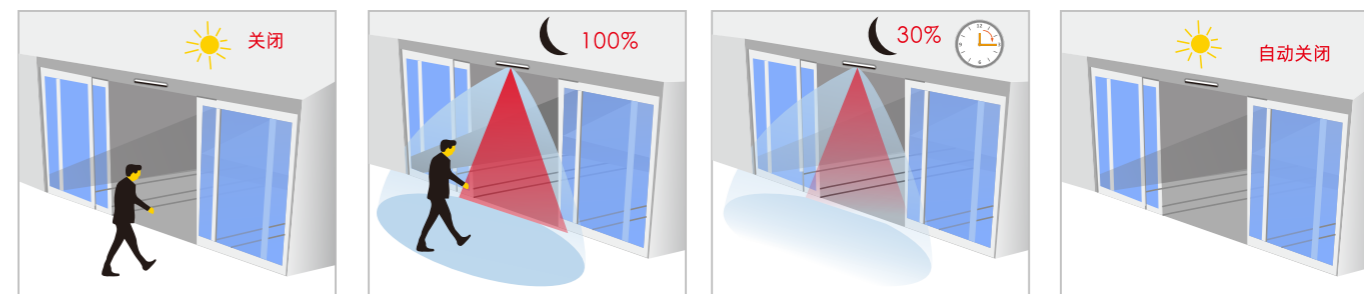
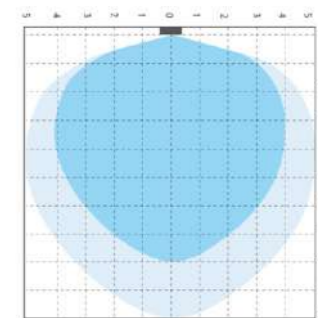

在环境光充足的情况下，传感器不会打开灯。

当环境光线不足时，在传感器探测到有运动物体经过时，电灯就会被打开。

在全亮时间结束并且没有探测到新的移动源时，传感器会把灯调到低亮度模式。

在待机时间结束以后，如果传感器在探测区域内没有发现新的运动源，灯将会熄灭。



在光线充足的情况下，灯并不会被打开。



在环境光线不足的情况下，当传感器探测到有运动物体经过时，灯就会被打开。



在全亮时间结束并且没有探测到新的移动源时，传感器会把灯熄灭。

iSense智能控制系统

目前iSense蓝牙智能控制系统有两种网络设置方式：一种是通过手机直接与控制节点进行连接或交互，而另一种则是通过手机或电脑先连接网关，然后再连接到单灯控制节点。

手机直接控制的特点：不需要网关，手机通过蓝牙信号连接到节点，容易操作，安全、快捷、灵活。

通过网关连接的特点：网关会直接与控制节点相连，不需要另外的集中控制器（有助于节省成本）。各个网关之间通过Mesh信号网彼此连接，即使其中一个网关发生故障，系统可以自动切换到其他网关，保证整体系统的正常运作。

账号管理：有多级别权限管理，可以控制多个区域不同网关的配置，安全登录以及功能设置等。

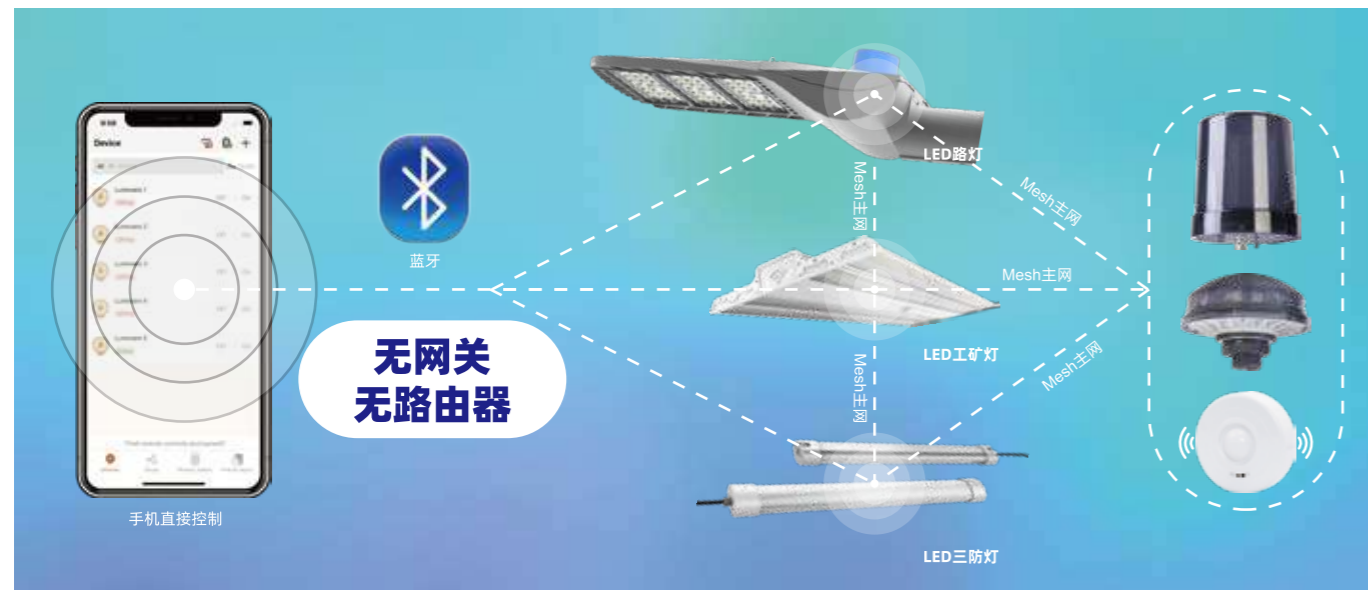

封闭区域里手机直接连接与控制



通过网关进行的长距离连接

蓝牙解决方案 | 特性

电学参数

工作电压	NEMA 85-305VAC / ZHAGA 12V
工作温度	-40° ~ +85°
频率范围	47HZ-63HZ
防雷等级	L-N:10KV
调光	0-10V
待机功率	< 2W

无线通讯参数

通讯模式	低功耗蓝牙5.0或以上
频率段	2.4GHz
发射功率	< 19dbm
传送距离	< 400M
群控技术	低功耗蓝牙+Mesh主网

操作系统参数

操作系统	安卓5.0版本或以上, IOS10.0版本或以上
分辨率	720X1280或以上

安全性考虑

安全传输技术	AES/CCM加密
账号安全管理	客户访问密码

认证

符合认证	CE/ROSH BQB
------	----------------

智慧城市综合解决方案

智慧城市是城市发展的新理念,是推动政府职能转变、推进社会管理创新的新方法,目标是使得基础设施更加智慧、公共服务更加便捷,社会管理更加精细、生态环境更加宜居、产业体系更加优化。

智慧管理是运用新一代信息技术来感知、监测、分析、整合城市资源,对包括民生、环保、公共安全、城市服务、工商业活动等在内的各种需求做出迅速、灵活、准确响应,为公众创造绿色、和谐环境,提供广泛、便捷、高效的服务。

智慧灯杆作为智慧城市的重要组成部分,是智慧城市的公共服务基础设施之一,将其更好地融合到智慧城市建设的大潮中,具有重要意义。智慧灯杆是综合物联网、云计算、大数据的多维复杂系统,具备全新城市照明系统的功能,并融合通讯基站、视频监控、LED广告屏、广播、WIFI、一键呼叫、充电柱等于一体的新型公共服务基础设施。

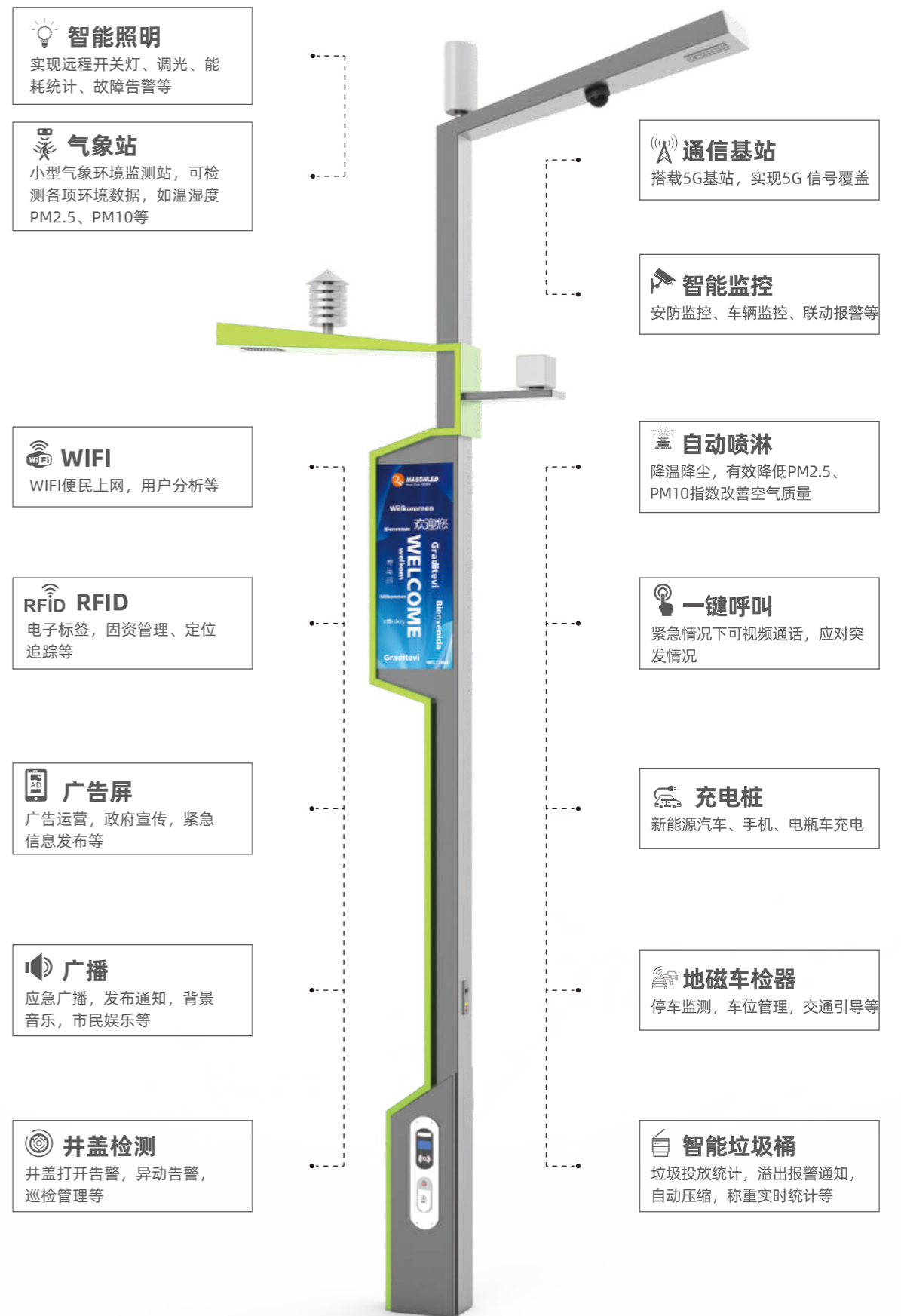

智慧路灯

功能

- 智能照明
- 摄像头
- 人脸识别
- 人流监控
- 车流监控
- 闯红灯监控
- 非法停车监控
- 噪音监控
- 环境天气监测
- 信息发布系统
- 一键报警服务+无线对讲功能
- LED显示屏
- 5G基站
- WIFI
- 水位监测
- 感应器
- RFID无线射频识别
- 情景模式
- 充电桩
- 电子警察
- 指示灯
- 信号灯

● 基础功能 ○ 可选性功能

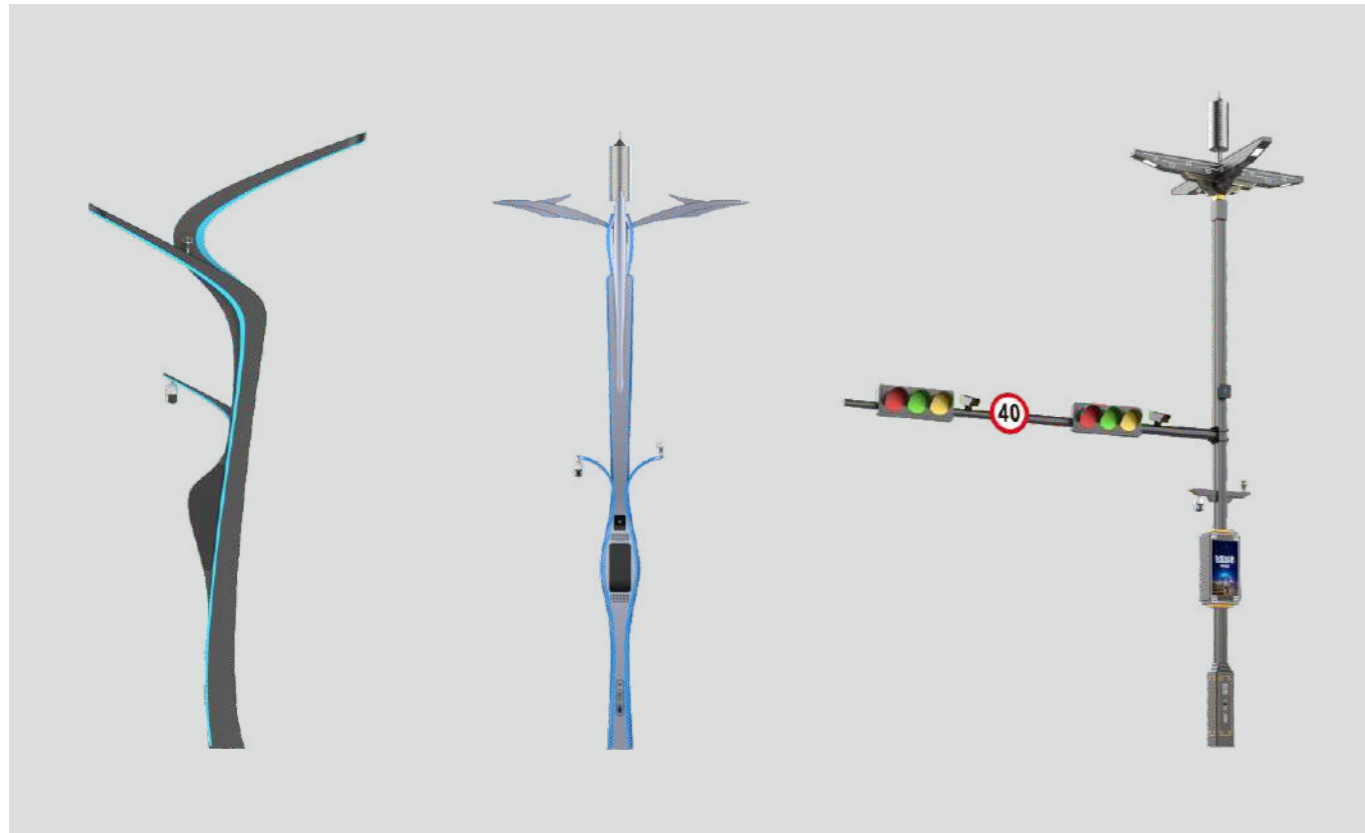



LED 路灯/隧道灯

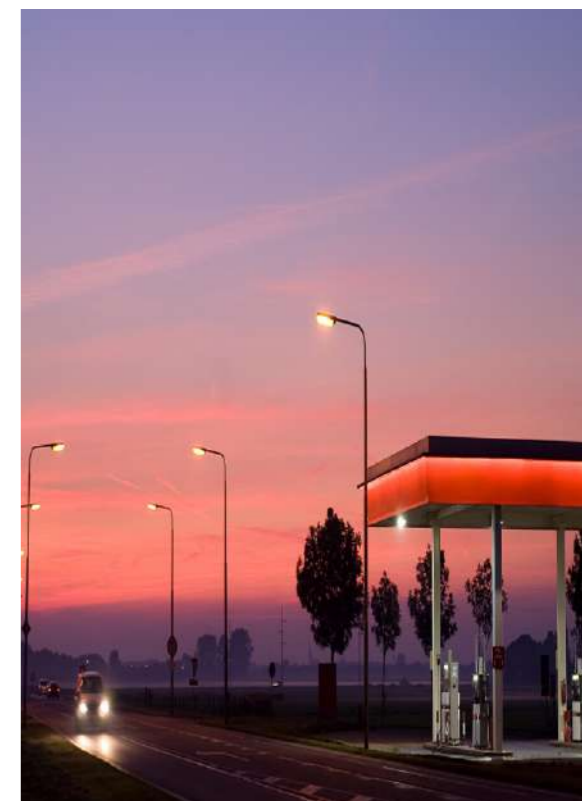

www.mason-led.com

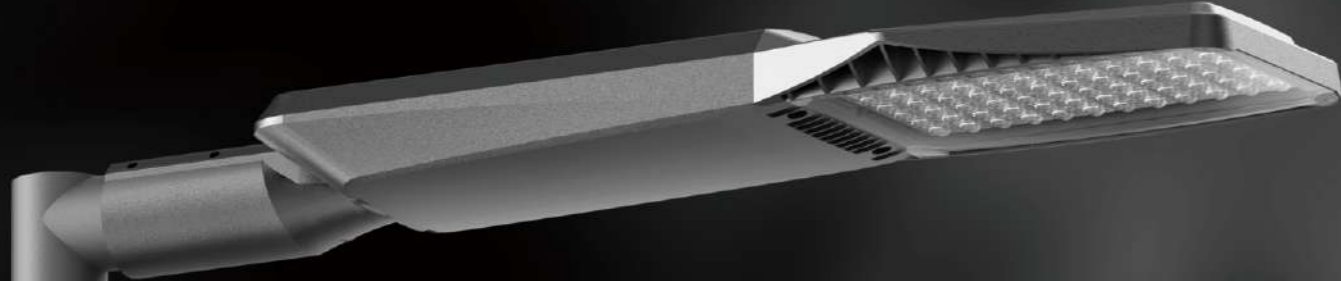

达芬奇系列 LED 路灯 20W-180W



产品特点

1. 压铸铝外壳, IP66防水等级 (符合IEC 60529标准)
2. IK08抗冲击防护等级 (符合IEC 62262标准), 能抵抗的冲击等级: 5J
3. 采用4mm高透钢化玻璃。
4. 电源腔支持徒手开盖, 内部电子零部件模块化设计, 易于维护。
5. 模块化设计的LED + PCB, 4合一光学透镜, 符合ZHAGA标准。
6. I类和II类电器安全防护等级可选, 带有多种功能的高质量电源驱动, 可以显著节省能源并减少温室气体排放。

应用范围

主干道, 次干道, 支路, 停车场, 道路回旋处, 行人道, 自行车道, 人行横道

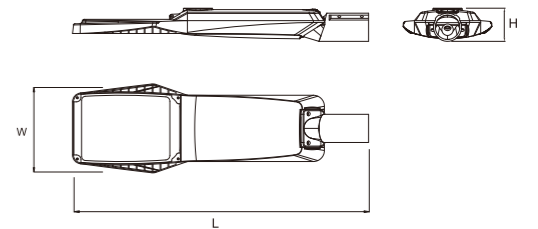
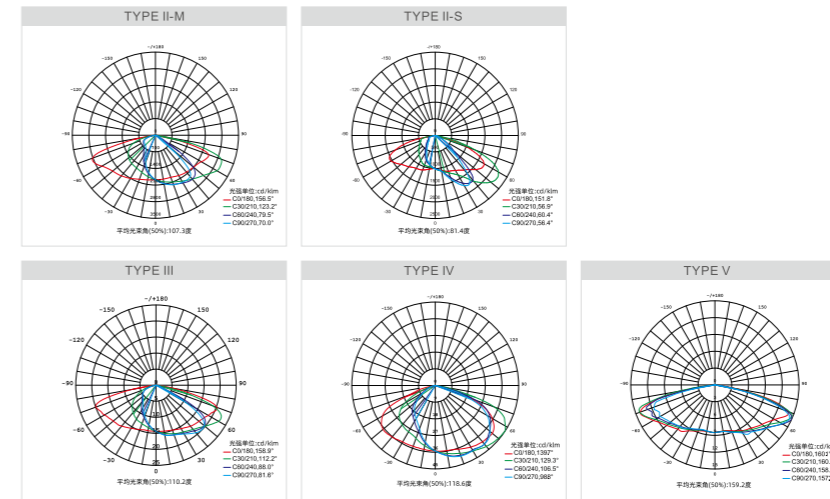

产品参数

产品型号	功率	光效	色温	材质	尺寸(L*W*H)mm	重量(kg)
MS-ST1098020	20W	140lm/W	3000K-6500K	压铸铝	685*218*85	4.8
MS-ST1099030	30W	140lm/W	3000K-6500K	压铸铝	685*218*85	4.8
MS-ST1100040	40W	140lm/W	3000K-6500K	压铸铝	685*218*85	4.8
MS-ST1101050	50W	140lm/W	3000K-6500K	压铸铝	685*218*85	4.8
MS-ST1102060	60W	140lm/W	3000K-6500K	压铸铝	685*218*85	4.8
MS-ST1103070	70W	140lm/W	3000K-6500K	压铸铝	753*240*87	6.5
MS-ST1104080	80W	140lm/W	3000K-6500K	压铸铝	753*240*87	6.5
MS-ST1105090	90W	140lm/W	3000K-6500K	压铸铝	753*240*87	6.5
MS-ST1106100	100W	140lm/W	3000K-6500K	压铸铝	753*240*87	6.5
MS-ST1107110	110W	140lm/W	3000K-6500K	压铸铝	753*240*87	6.5
MS-ST1108120	120W	140lm/W	3000K-6500K	压铸铝	753*240*87	6.5
MS-ST1109130	130W	140lm/W	3000K-6500K	压铸铝	867*285*100	9.0
MS-ST1110140	140W	140lm/W	3000K-6500K	压铸铝	867*285*100	9.0
MS-ST1111150	150W	140lm/W	3000K-6500K	压铸铝	867*285*100	9.0
MS-ST1112160	160W	140lm/W	3000K-6500K	压铸铝	867*285*100	9.0
MS-ST1113170	170W	140lm/W	3000K-6500K	压铸铝	867*285*100	9.0
MS-ST1114180	180W	140lm/W	3000K-6500K	压铸铝	867*285*100	9.0

IP66	IK08	显指 70/80	输入电压 100-240V 120-277V	频率范围 47-63Hz	功率因素 >0.95	工作湿度 20-95%RH	50000H	-40°C 50°C
------	------	-------------	------------------------------	-----------------	---------------	------------------	--------	---------------



产品特点

1. 防水等级: IP66
2. 防紫外线PC透镜, 寿命长。
3. 高透光率钢化玻璃, 保护好, 出光损耗小。
4. 开盖自动断电, 提高安全性。
5. 支持侧装和顶部安装, 可调角度-15°~ + 15°
6. 多种控制方法 (Lora、NB-IOT、PLC、Zigbee) 和传感器设备可选
7. 可实现免工具开盖, 安装维修方便。

应用范围

次干道、支路、居住区道路、乡村道路等

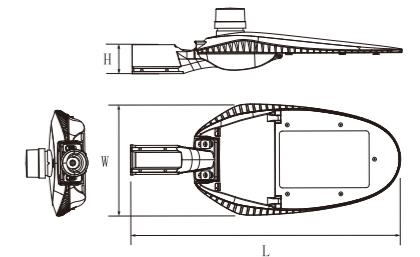
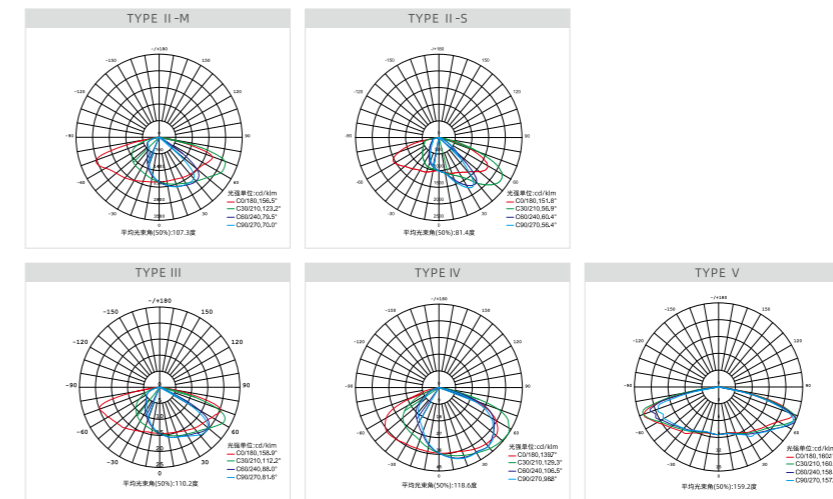

欧诺系列 LED 路灯 20W-130W



产品参数

产品型号	功率	光效	色温	材质	尺寸(L*W*H)mm	重量(kg)
MS-ST802020	20W	130lm/W, 145lm/W	3000K-6500K	压铸铝	522*245*76	2.7
MS-ST803030	30W	130lm/W, 145lm/W	3000K-6500K	压铸铝	522*245*76	2.7
MS-ST804035	35W	130lm/W, 145lm/W	3000K-6500K	压铸铝	522*245*76	2.7
MS-ST805020	20W	130lm/W, 145lm/W	3000K-6500K	压铸铝	608*245*88	4.3
MS-ST806030	30W	130lm/W, 145lm/W	3000K-6500K	压铸铝	608*245*88	4.3
MS-ST807040	40W	130lm/W, 145lm/W	3000K-6500K	压铸铝	608*245*88	4.3
MS-ST808050	50W	130lm/W, 145lm/W	3000K-6500K	压铸铝	608*245*88	4.3
MS-ST809060	60W	130lm/W, 145lm/W	3000K-6500K	压铸铝	608*245*88	4.3
MS-ST810070	70W	130lm/W, 145lm/W	3000K-6500K	压铸铝	608*245*88	4.3
MS-ST812080	80W	130lm/W, 145lm/W	3000K-6500K	压铸铝	699*287*112	7.1
MS-ST813090	90W	130lm/W, 145lm/W	3000K-6500K	压铸铝	699*287*112	7.1
MS-ST814100	100W	130lm/W, 145lm/W	3000K-6500K	压铸铝	699*287*112	7.1
MS-ST815110	110W	130lm/W, 145lm/W	3000K-6500K	压铸铝	699*287*112	7.1
MS-ST816120	120W	130lm/W, 145lm/W	3000K-6500K	压铸铝	699*287*112	7.1
MS-ST817130	130W	130lm/W, 145lm/W	3000K-6500K	压铸铝	699*287*112	7.1

IP66	IK08	显指 70/80	输入电压 100-240V 120-277V	频率范围 47-63Hz	功率因素 >0.95	工作湿度 20-95%RH	50000H	-40°C 50°C
------	------	-------------	------------------------------	-----------------	---------------	------------------	--------	---------------

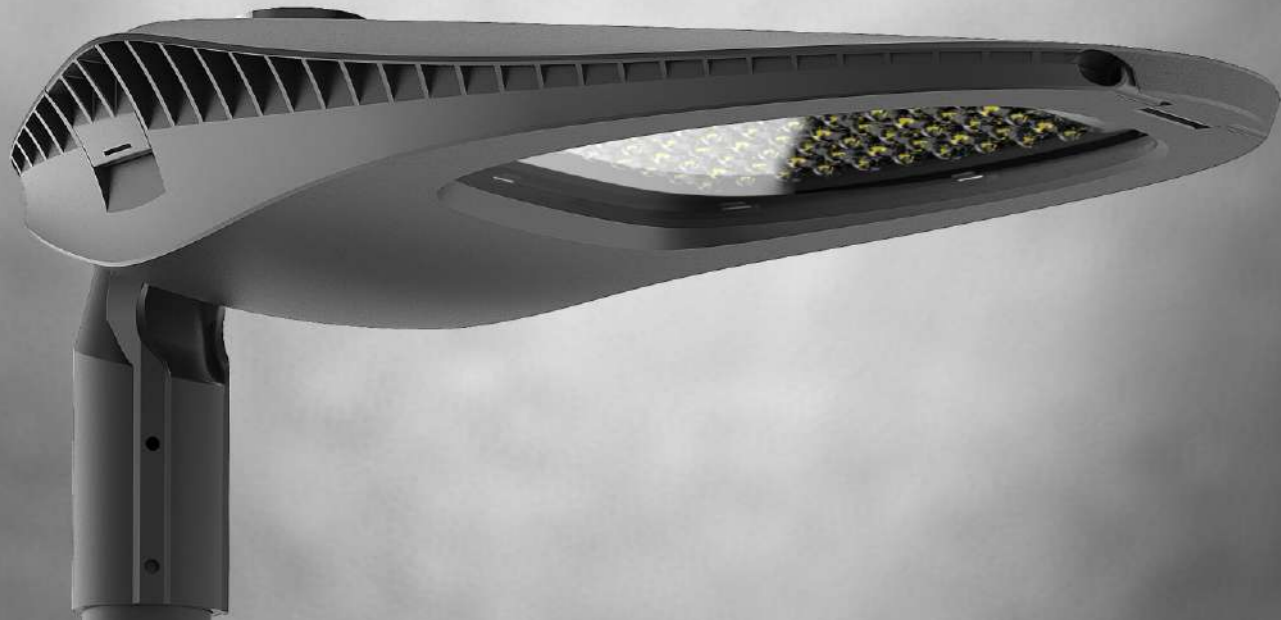

欧诺系列 LED 路灯 100W-170W



产品特点

1. 防水等级: IP66
2. 防紫外线PC透镜, 寿命长。
3. 高透光率钢化玻璃, 保护好, 出光损耗小。
4. 开盖自动断电, 提高安全性。
5. 支持侧装和顶部安装, 可调角度-15°~ + 15°
6. 多种控制方法 (Lora、NB-IOT、PLC、Zigbee) 和传感器设备可选
7. 可实现免工具开盖, 安装维修方便。

应用范围

高速路、主干道、次干道、支路等

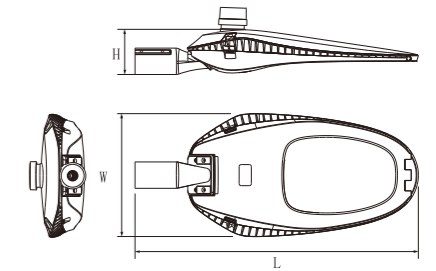
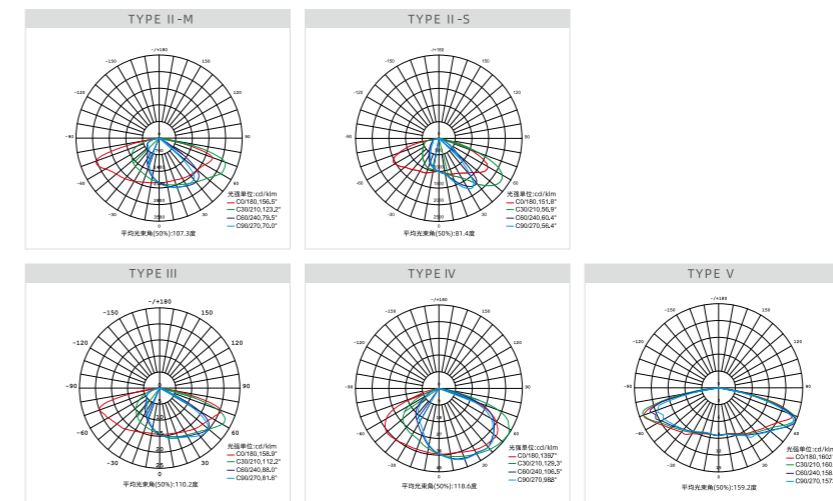

产品参数

产品型号	功率	光效	色温	材质	尺寸(L*W*H)mm	重量(kg)
MS-ST818100	100W	130lm/W, 145lm/W	3000K-6500K	压铸铝	818*350*132	11.1
MS-ST819110	110W	130lm/W, 145lm/W	3000K-6500K	压铸铝	818*350*132	11.1
MS-ST820120	120W	130lm/W, 145lm/W	3000K-6500K	压铸铝	818*350*132	11.1
MS-ST821130	130W	130lm/W, 145lm/W	3000K-6500K	压铸铝	818*350*132	11.1
MS-ST822140	140W	130lm/W, 145lm/W	3000K-6500K	压铸铝	818*350*132	11.1
MS-ST823150	150W	130lm/W, 145lm/W	3000K-6500K	压铸铝	818*350*132	11.1
MS-ST824160	160W	130lm/W, 145lm/W	3000K-6500K	压铸铝	818*350*132	11.1
MS-ST825170	170W	130lm/W, 145lm/W	3000K-6500K	压铸铝	818*350*132	11.1

IP66	IK08	显指 70/80	输入电压 100-240V 120-277V	频率范围 47-63Hz	功率因素 >0.95	工作湿度 20-95%RH	50000H	-40°C 50°C
------	------	----------	------------------------	--------------	------------	---------------	--------	------------



欧诺系列 LED 路灯 140W-300W

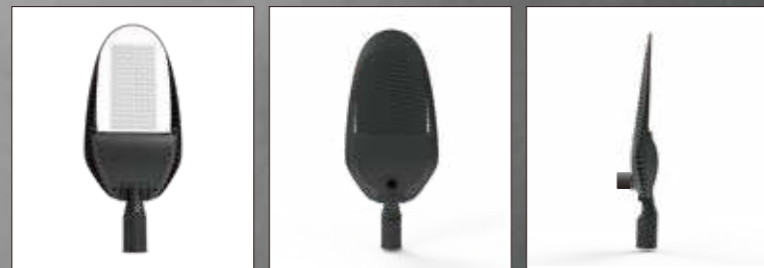

产品特点

1. 防水等级: IP66
2. 防紫外线PC透镜, 寿命长。
3. 高透光率钢化玻璃, 保护好, 出光损耗小。
4. 开盖自动断电, 提高安全性。
5. 支持侧装和顶部安装, 可调角度-15°~ + 15°
6. 多种控制方法 (Lora、NB-IOT、PLC、Zigbee) 和传感器设备可选

应用范围

高速路、主干道、次干道、支路等

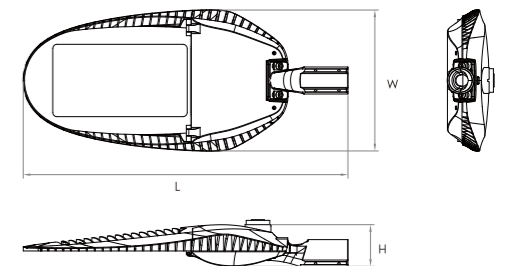
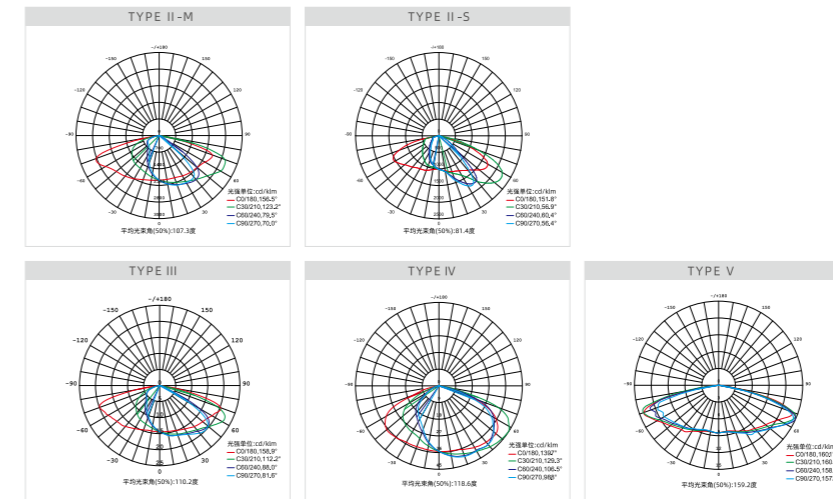

产品参数

产品型号	功率	光效	色温	材质	尺寸(L*W*H)mm	重量(kg)
MS-ST1114140	140W	135lm/W, 150lm/W	3000K-6500K	压铸铝	902*392*116	11.2
MS-ST1115150	150W	135lm/W, 150lm/W	3000K-6500K	压铸铝	902*392*116	11.2
MS-ST1116160	160W	135lm/W, 150lm/W	3000K-6500K	压铸铝	902*392*116	11.2
MS-ST1117170	170W	135lm/W, 150lm/W	3000K-6500K	压铸铝	902*392*116	11.2
MS-ST1118180	180W	135lm/W, 150lm/W	3000K-6500K	压铸铝	902*392*116	11.2
MS-ST1119190	190W	135lm/W, 150lm/W	3000K-6500K	压铸铝	902*392*116	11.2
MS-ST1120200	200W	135lm/W, 150lm/W	3000K-6500K	压铸铝	902*392*116	11.2
MS-ST1121210	210W	135lm/W, 150lm/W	3000K-6500K	压铸铝	902*392*116	11.2
MS-ST1122220	220W	135lm/W, 150lm/W	3000K-6500K	压铸铝	902*392*116	11.2
MS-ST1123230	230W	135lm/W, 150lm/W	3000K-6500K	压铸铝	902*392*116	11.2
MS-ST1124240	240W	135lm/W, 150lm/W	3000K-6500K	压铸铝	902*392*116	11.2
MS-ST1125250	250W	135lm/W, 150lm/W	3000K-6500K	压铸铝	902*392*116	11.2
MS-ST1126260	260W	135lm/W, 150lm/W	3000K-6500K	压铸铝	902*392*116	11.2
MS-ST1127270	270W	135lm/W, 150lm/W	3000K-6500K	压铸铝	902*392*116	11.2
MS-ST1128280	280W	135lm/W, 150lm/W	3000K-6500K	压铸铝	902*392*116	11.2
MS-ST1129290	290W	135lm/W, 150lm/W	3000K-6500K	压铸铝	902*392*116	11.2
MS-ST1130300	300W	135lm/W, 150lm/W	3000K-6500K	压铸铝	902*392*116	11.2

IP66	IK08	显指 70/80	输入电压 100-240V 120-277V	频率范围 47-63Hz	功率因素 >0.95	工作湿度 20-95%RH	50000H	-40°C 50°C
------	------	-------------	------------------------------	-----------------	---------------	------------------	--------	---------------



产品特点

1. 防水等级: IP66
2. 6-10KV 防雷保护
3. NEMA标准接口光控孔, 可配置光控。
4. 背面光滑, 不易积尘。
5. 多直径的灯臂安装接口: 42 - 60mm, 适应各种道路要求。

应用范围

次干道、支路、居住区道路、乡村道路、公园等

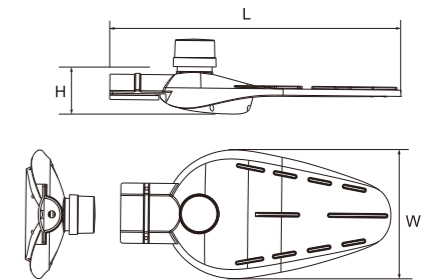
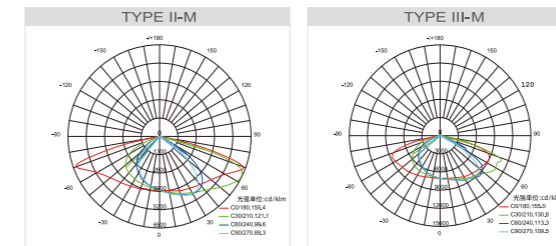

捷明系列 LED 路灯 20W-100W

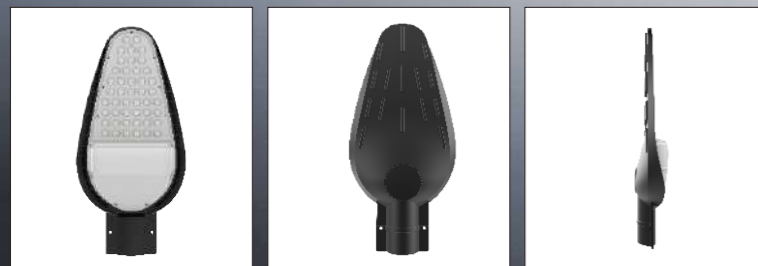

产品参数

产品型号	功率	光效	色温	材质	尺寸(L*W*H)mm	重量(kg)
MS-ST881020	20W	130lm/W, 140lm/W	3000K-6500K	压铸铝	350*166*65	1.8
MS-ST882030	30W	130lm/W, 140lm/W	3000K-6500K	压铸铝	350*166*65	1.8
MS-ST883040	40W	130lm/W, 140lm/W	3000K-6500K	压铸铝	420*200*70	2.2
MS-ST884050	50W	130lm/W, 140lm/W	3000K-6500K	压铸铝	420*200*70	2.2
MS-ST885060	60W	130lm/W, 150lm/W	3000K-6500K	压铸铝	546*260*80	3.1
MS-ST886070	70W	130lm/W, 150lm/W	3000K-6500K	压铸铝	546*260*80	3.1
MS-ST887080	80W	130lm/W, 150lm/W	3000K-6500K	压铸铝	546*260*80	3.1
MS-ST888090	90W	130lm/W, 150lm/W	3000K-6500K	压铸铝	546*260*80	3.1
MS-ST889100	100W	130lm/W, 150lm/W	3000K-6500K	压铸铝	546*260*80	3.1

IP66	IK10	显指 70/80	输入电压 100-240V 120-277V	频率范围 47-63Hz	功率因素 >0.95	工作湿度 20-95%RH	50000H	-40°C 50°C
------	------	-------------	------------------------------	-----------------	---------------	------------------	--------	---------------



产品特点

1. 防水等级: IP66
2. 6-10KV 防雷保护
3. NEMA标准接口光控孔, 可配置光控。
4. 背面光滑, 不易积尘。
5. 多直径的灯臂安装接口: 42 - 60mm, 适应各种道路要求。

应用范围

次干道、支路、居住区道路、乡村道路、公园等

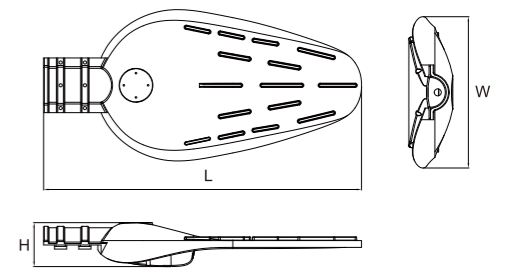
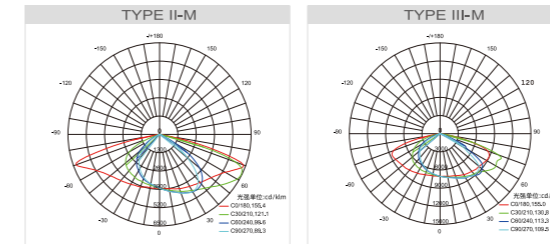

捷明系列 LED 路灯 110W-150W



产品参数

产品型号	功率	光效	色温	材质	尺寸(L*W*H)mm	重量(kg)
MS-ST1042110-PW	110W	130lm/W, 150lm/W	3000K-6500K	压铸铝	655*312*91	4.5
MS-ST1043120-PW	120W	130lm/W, 150lm/W	3000K-6500K	压铸铝	655*312*91	4.5
MS-ST1044130-PW	130W	130lm/W, 150lm/W	3000K-6500K	压铸铝	655*312*91	4.5
MS-ST1045140-PW	140W	130lm/W, 150lm/W	3000K-6500K	压铸铝	655*312*91	4.5
MS-ST1046150-PW	150W	130lm/W, 150lm/W	3000K-6500K	压铸铝	655*312*91	4.5

IP66	IK10	显指 70/80	输入电压 100-240V 120-277V	频率范围 47-63Hz	功率因素 >0.95	工作湿度 20-95%RH	50000H	-40°C 50°C
------	------	-------------	------------------------------	-----------------	---------------	------------------	--------	---------------



哥伦布-I 系列 LED 路灯 20W-100W



产品特点

1. 品牌LED光源及驱动，保证性能及品质。
2. 压铸壳体，光学透镜部分模块化设计。
3. 内置驱动程序和SPD
4. NEMA标准插座可选
5. 可搭配光伏发电使用

应用范围

次干道、支路、居住区道路、乡村道路、公园等

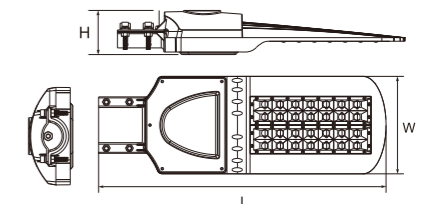
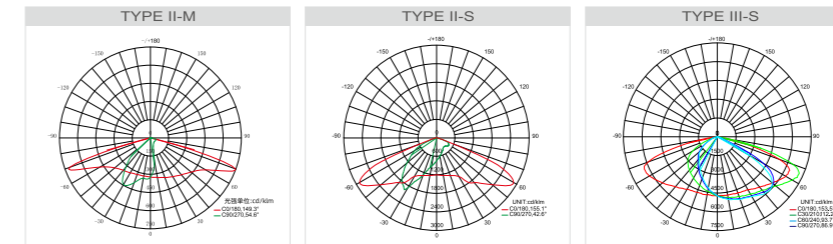

产品参数

产品型号	功率	光效	色温	材质	尺寸(L*W*H)mm	重量(kg)
MS-ST236020	20W	125lm/W, 145lm/W	3000K-6500K	压铸铝	560*190*86	3.2
MS-ST237030	30W	125lm/W, 145lm/W	3000K-6500K	压铸铝	560*190*86	3.2
MS-ST238040	40W	125lm/W, 145lm/W	3000K-6500K	压铸铝	560*190*86	3.5
MS-ST240050	50W	125lm/W, 145lm/W	3000K-6500K	压铸铝	560*190*86	3.5
MS-ST239060	60W	125lm/W, 145lm/W	3000K-6500K	压铸铝	560*190*86	3.5
MS-ST516070	70W	125lm/W, 145lm/W	3000K-6500K	压铸铝	560*190*86	3.7
MS-ST517080	80W	125lm/W, 145lm/W	3000K-6500K	压铸铝	560*190*86	3.7
MS-ST518090	90W	125lm/W, 145lm/W	3000K-6500K	压铸铝	560*190*86	3.7
MS-ST519100	100W	125lm/W, 145lm/W	3000K-6500K	压铸铝	560*190*86	3.7

IP66	IK08	显指 70	输入电压 100-240V 120-277V	频率范围 47-63Hz	功率因素 >0.95	工作湿度 20-95%RH	50000H	-40°C 50°C
------	------	-------	------------------------	--------------	------------	---------------	--------	------------



哥伦布-II 系列

LED 路灯

20W-150W



产品特点

1. 品牌LED光源及驱动，保证性能及品质。
2. 压铸壳体，光学透镜部分模块化设计。
3. 内置驱动程序和SPD
4. NEMA标准插座可选
5. 可搭配光伏发电使用

应用范围

次干道、支路、居住区道路、乡村道路、公园等

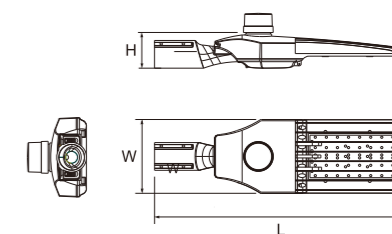
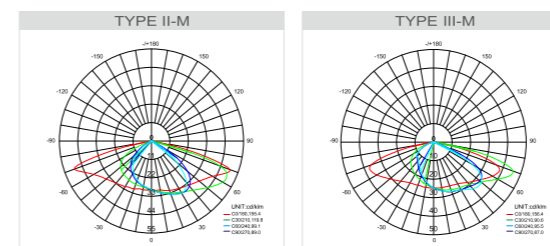

产品参数

产品型号	功率	光效	色温	材质	尺寸(L*W*H)mm	重量(kg)
MS-ST236020	20W	120lm/W, 145lm/W	3000K-6500K	压铸铝	686*200*96	4.9
MS-ST237030	30W	120lm/W, 145lm/W	3000K-6500K	压铸铝	686*200*96	4.9
MS-ST238040	40W	120lm/W, 145lm/W	3000K-6500K	压铸铝	686*200*96	4.9
MS-ST240050	50W	120lm/W, 145lm/W	3000K-6500K	压铸铝	686*200*96	4.9
MS-ST239060	60W	120lm/W, 145lm/W	3000K-6500K	压铸铝	686*200*96	4.9
MS-ST516070	70W	120lm/W, 145lm/W	3000K-6500K	压铸铝	686*200*96	4.9
MS-ST517080	80W	120lm/W, 145lm/W	3000K-6500K	压铸铝	686*200*96	4.9
MS-ST518090	90W	120lm/W, 145lm/W	3000K-6500K	压铸铝	686*200*96	4.9
MS-ST519100	100W	120lm/W, 145lm/W	3000K-6500K	压铸铝	686*200*96	4.9
MS-ST519110	110W	120lm/W, 145lm/W	3000K-6500K	压铸铝	790*260*102	7.4
MS-ST519120	120W	120lm/W, 145lm/W	3000K-6500K	压铸铝	790*260*102	7.4
MS-ST519130	130W	120lm/W, 145lm/W	3000K-6500K	压铸铝	790*260*102	7.4
MS-ST519140	140W	120lm/W, 145lm/W	3000K-6500K	压铸铝	790*260*102	7.4
MS-ST519150	150W	120lm/W, 145lm/W	3000K-6500K	压铸铝	790*260*102	7.4

IP66	IK08	显指 70	输入电压 100-240V 120-277V	频率范围 47-63Hz	功率因素 >0.95	工作湿度 20-95%RH	50000H	-40°C 50°C
------	------	-------	------------------------	--------------	------------	---------------	--------	------------



威特系列 LED 路灯 20W-60W



产品特点

1. 选用CREE/LUMILEDS/ORSAM原装大功率LED,充分保证了灯具的光色稳定性和光通维持率。
2. 采用国际知名品牌大功率LED路灯专用驱动电源,通过各种认证,使灯具的可靠性和稳定性都得到大幅提高。
3. 具有自主知识产权的二次配光设计,在提高灯具效率的同时使灯具距高比达到1:4;高透光率的光学透镜,灯具效率更高。
4. 创新筋位型散热设计,充分利用灯体表面积,散热效果更佳。
5. 独特的外观设计,灯具更轻盈,增加使用安全性;安装使用非常灵活方便。
6. 电源腔体、光源腔体独立防水结构,更易轻松防护,同时也使灯具的防护等级达到IP66。

应用范围

城市主干道/次干道、支路、乡村道路、公园景观道路、商业住宅道路

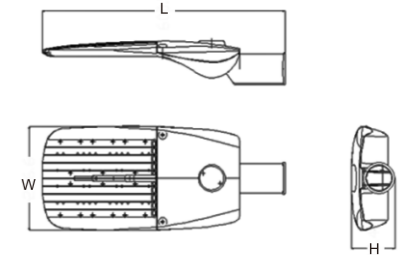
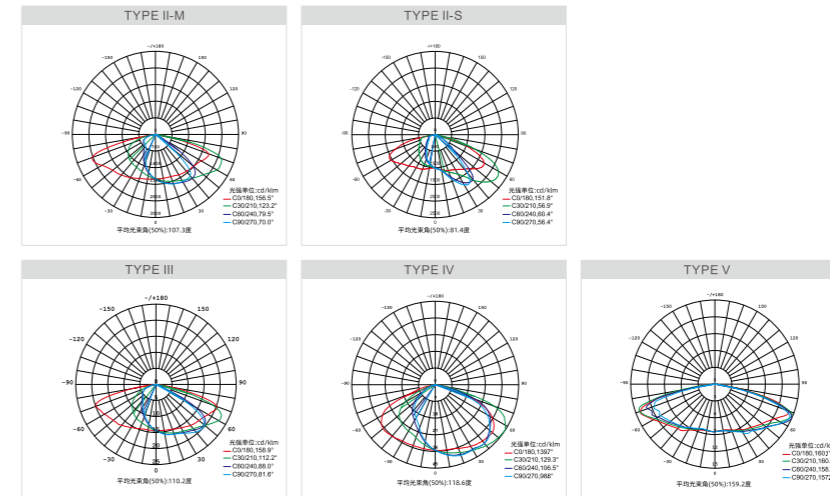

产品参数

产品型号	功率	光效	色温	材质	尺寸(L*W*H)mm	重量(kg)
MS-ST020	20W	140lm/W	3000K-6000K	压铸铝	408*230*106	4.8
MS-ST030	30W	140lm/W	3000K-6000K	压铸铝	408*230*106	4.8
MS-ST040	40W	140lm/W	3000K-6000K	压铸铝	408*230*106	4.8
MS-ST050	50W	140lm/W	3000K-6000K	压铸铝	408*230*106	4.8
MS-ST060	60W	140lm/W	3000K-6000K	压铸铝	408*230*106	4.8

IP66
IK08
CRI 70
100-240V
47-63Hz
PF >0.95
20-95%RH
CCT 3000K / 4000K / 5000K
CCT 5700K / 6000K
50000H
-40°C / 50°C



威特系列 LED 路灯 70W-110W



产品特点

1. 选用CREE/LUMILEDS/ORSAM原装大功率LED,充分保证了灯具的光色稳定性和光通维持率。
2. 采用国际知名品牌大功率LED路灯专用驱动电源,通过各种认证,使灯具的可靠性和稳定性都得到大幅提高。
3. 具有自主知识产权的二次配光设计,在提高灯具效率的同时使灯具距高比达到1:4;高透光率的光学透镜,灯具效率更高。
4. 创新筋位型散热设计,充分利用灯体表面积,散热效果更佳。
5. 独特的外观设计,灯具更轻盈,增加使用安全性;安装使用非常灵活方便。
6. 电源腔体、光源腔体独立防水结构,更易轻松防护,同时也使灯具的防护等级达到IP66。

应用范围

城市主干道/次干道、支路、乡村道路、公园景观道路、商业住宅道路

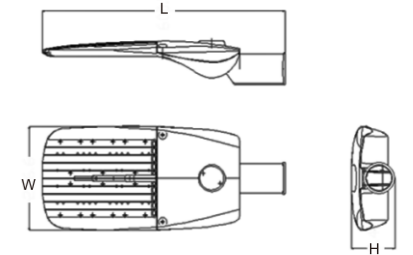
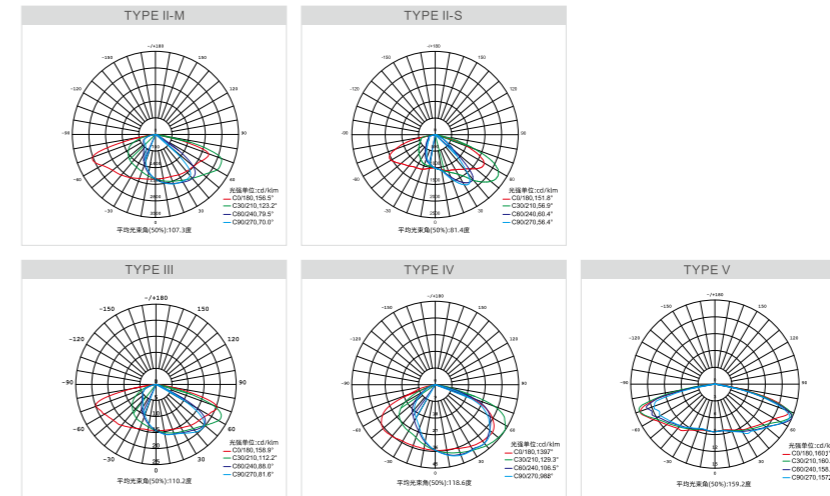
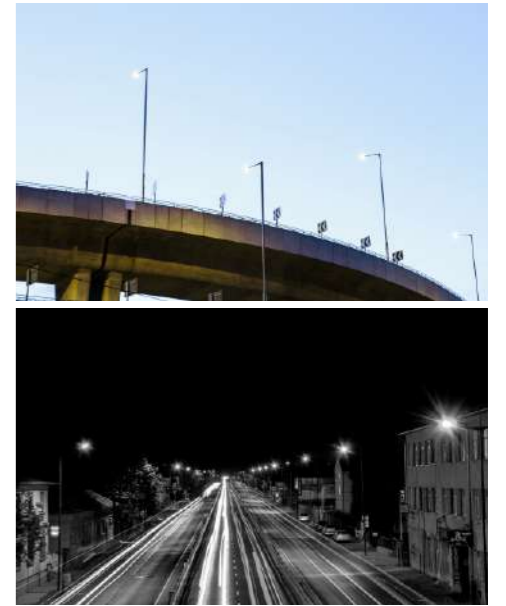

产品参数

产品型号	功率	光效	色温	材质	尺寸(L*W*H)mm	重量(kg)
MS-ST070	70W	140lm/W	3000K-6000K	压铸铝	509*230*105	5.5
MS-ST080	80W	140lm/W	3000K-6000K	压铸铝	509*230*105	5.5
MS-ST090	90W	140lm/W	3000K-6000K	压铸铝	509*230*105	5.5
MS-ST100	100W	140lm/W	3000K-6000K	压铸铝	509*230*105	5.5
MS-ST110	110W	140lm/W	3000K-6000K	压铸铝	509*230*105	5.5

IP66
IK08
CRI 70
100-240V
47-63Hz
PF >0.95
20-95%RH
CCT 3000K / 4000K / 5000K
CCT 5700K / 6000K
50000H
-40°C / 50°C

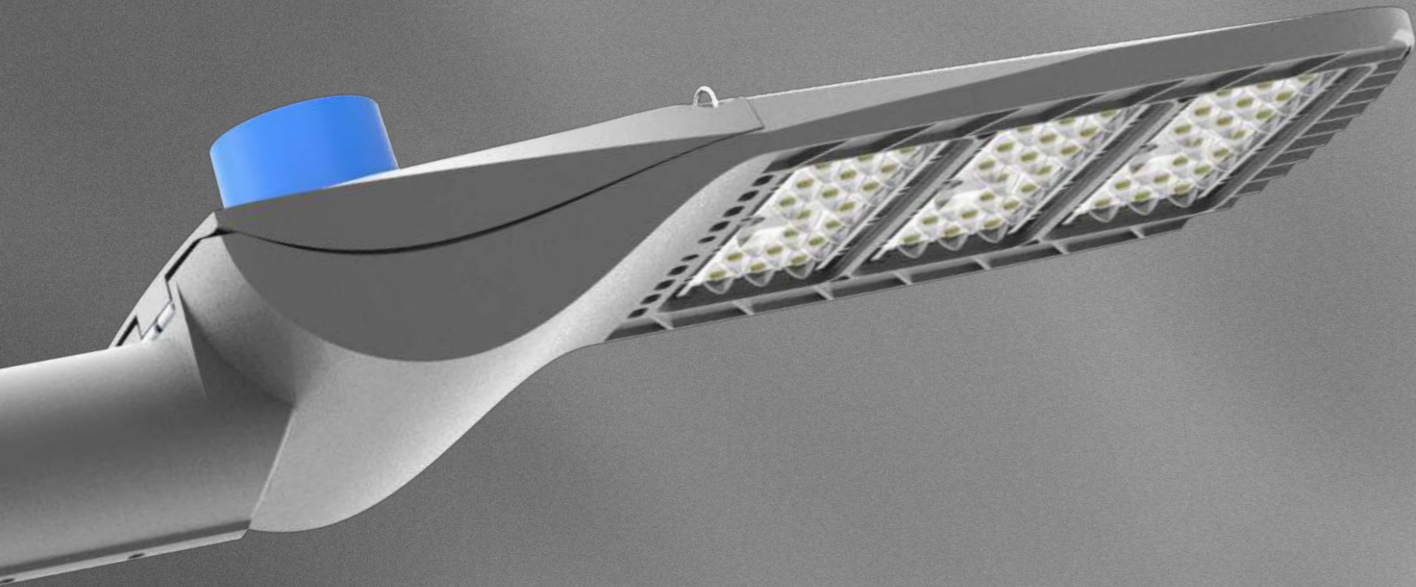

威特系列 LED 路灯 120W-150W



产品特点

1. 选用CREE/LUMILEDS/ORSAM原装大功率LED,充分保证了灯具的光色稳定性和光通维持率。
2. 采用国际知名品牌大功率LED路灯专用驱动电源,通过各种认证,使灯具的可靠性和稳定性都得到大幅提高。
3. 具有自主知识产权的二次配光设计,在提高灯具效率的同时使灯具距高比达到1:4;高透光率的光学透镜,灯具效率更高。
4. 创新筋位型散热设计,充分利用灯体表面积,散热效果更佳。
5. 独特的外观设计,灯具更轻盈,增加使用安全性;安装使用非常灵活方便。
6. 电源腔体、光源腔体独立防水结构,更易轻松防护,同时也使灯具的防护等级达到IP66。

应用范围

城市主干道/次干道、支路、乡村道路、公园景观道路、商业住宅道路

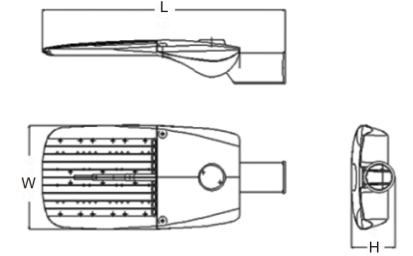
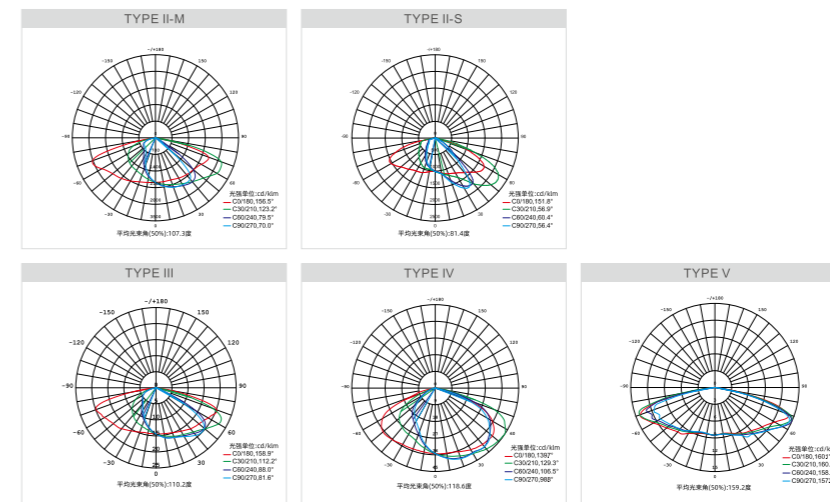

产品参数

产品型号	功率	光效	色温	材质	尺寸(L*W*H)mm	重量(kg)
MS-ST120	120W	140lm/W	3000K-6000K	压铸铝	600*257*108	6.6
MS-ST130	130W	140lm/W	3000K-6000K	压铸铝	600*257*108	6.6
MS-ST140	140W	140lm/W	3000K-6000K	压铸铝	600*257*108	6.6
MS-ST150	150W	140lm/W	3000K-6000K	压铸铝	600*257*108	6.6

IP66
IK08
CRI 70
100-240V
47-63Hz
PF >0.95
20-95%RH
CCT 3000K / 4000K / 5000K
CCT 5700K / 6000K
50000H
-40°C / 50°C

智博系列 LED 路灯 20W-200W



产品特点

1. 选用CREE/PHILIPS/ORSAM原装大功率LED,充分保证了灯具的光色稳定性和光通维持率。
2. 采用国际知名品牌大功率LED路灯专用驱动电源,通过各种认证,使灯具的可靠性和稳定性都得到大幅提高。
3. 具有自主知识产权的二次配光设计,在提高灯具效率的同时使灯具距高比达到1:4;高透光率的光学透镜,灯具效率更高。
4. 创新筋位型散热设计,充分利用灯体表面积,散热效果更佳。
5. 独特的外观设计,灯具更轻盈,增加使用安全性;高强度钢化玻璃面罩,使灯具更易清洁、光学器件更耐用;水平及垂直安装可调节角度,安装使用非常灵活方便。
6. 电源腔体、光源腔体独立防水结构,更易轻松防护,同时也使灯具的防护等级达到IP66。

应用范围

城市主/次干道、支路、乡村道路、公园景观道路、商业住宅道路

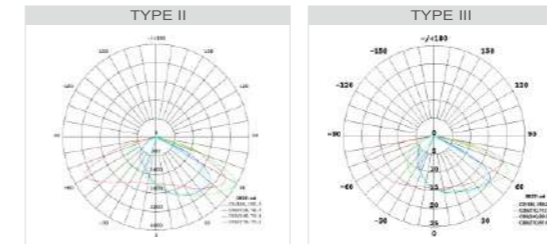

产品参数

产品型号	功率	光效	色温	材质	尺寸(L*W*H)mm	重量(kg)
MS-ST1037020	20W	120lm/W, 140lm/W	3000K-6500K	压铸铝	417*267*155	4.6
MS-ST1038030	30W	120lm/W, 140lm/W	3000K-6500K	压铸铝	417*267*155	4.6
MS-ST1039040	40W	120lm/W, 140lm/W	3000K-6500K	压铸铝	417*267*155	4.6
MS-ST1040050	50W	120lm/W, 140lm/W	3000K-6500K	压铸铝	417*267*155	4.6
MS-ST1041060	60W	120lm/W, 140lm/W	3000K-6500K	压铸铝	482*272*160	6.8
MS-ST1042070	70W	120lm/W, 140lm/W	3000K-6500K	压铸铝	482*272*160	6.8
MS-ST1043080	80W	120lm/W, 140lm/W	3000K-6500K	压铸铝	482*272*160	6.8
MS-ST1044090	90W	120lm/W, 140lm/W	3000K-6500K	压铸铝	482*272*160	6.8
MS-ST1045100	100W	120lm/W, 140lm/W	3000K-6500K	压铸铝	482*272*160	6.8
MS-ST1046110	110W	120lm/W, 140lm/W	3000K-6500K	压铸铝	542*302*160	6.8
MS-ST1047120	120W	120lm/W, 140lm/W	3000K-6500K	压铸铝	542*302*160	6.8
MS-ST1048130	130W	120lm/W, 140lm/W	3000K-6500K	压铸铝	542*302*160	6.8
MS-ST1049140	140W	120lm/W, 140lm/W	3000K-6500K	压铸铝	542*302*160	6.8
MS-ST1050150	150W	120lm/W, 140lm/W	3000K-6500K	压铸铝	542*302*160	6.8
MS-ST1051160	160W	120lm/W, 140lm/W	3000K-6500K	压铸铝	612*372*185	7.6
MS-ST1052170	170W	120lm/W, 140lm/W	3000K-6500K	压铸铝	612*372*185	7.6
MS-ST1053180	180W	120lm/W, 140lm/W	3000K-6500K	压铸铝	612*372*185	7.6
MS-ST1054190	190W	120lm/W, 140lm/W	3000K-6500K	压铸铝	612*372*185	7.6
MS-ST1055200	200W	120lm/W, 140lm/W	3000K-6500K	压铸铝	612*372*185	7.6

IP66
IK08
CRI 70
100-240V
47-63Hz
PF >0.95
20-95%RH
CCT 3000K / 4000K / 5000K
CCT 5700K / 6500K
50000H
-40°C / 50°C

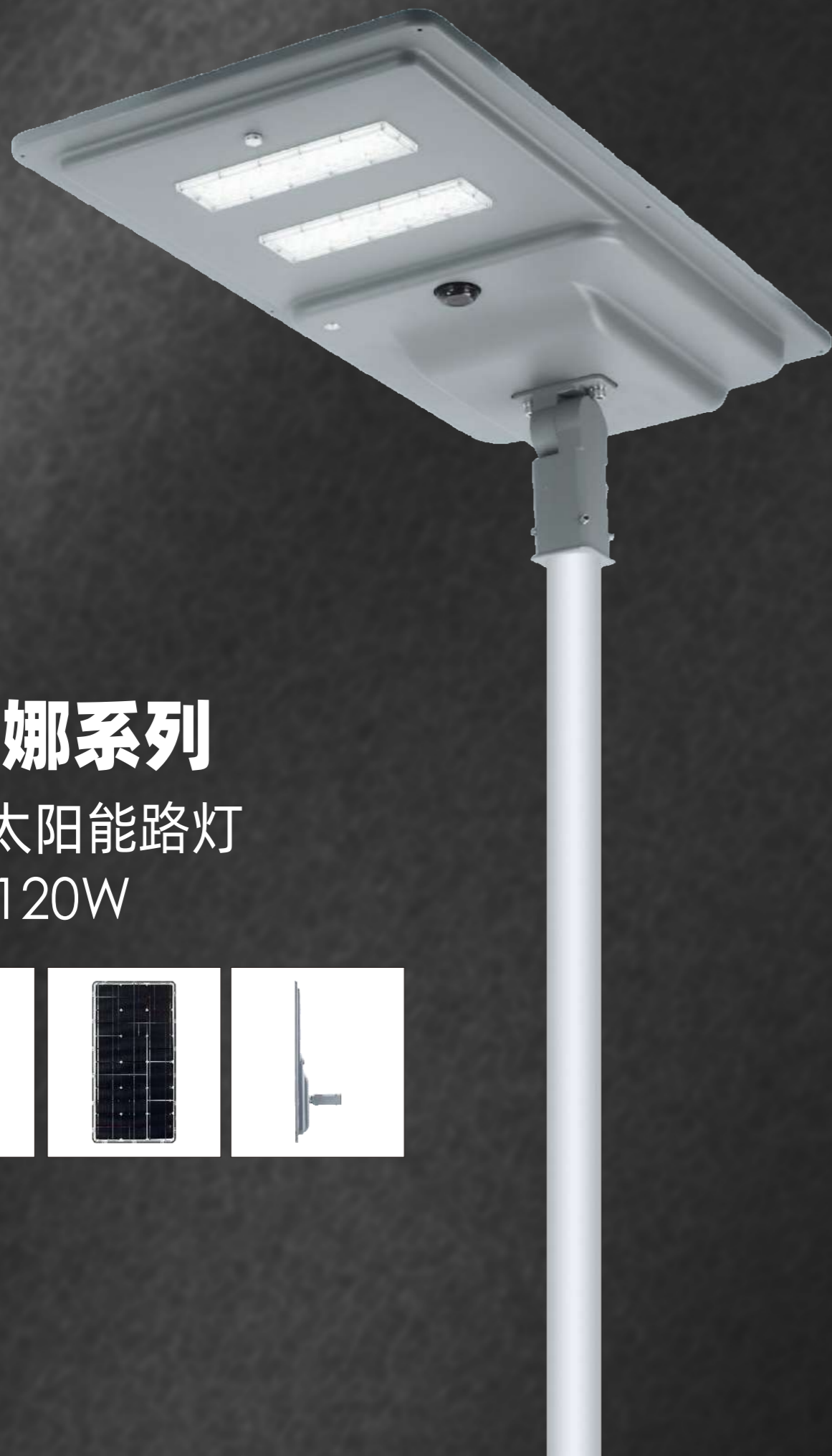

雷欧娜系列

LED 太阳能路灯

10W-120W



产品特点

- 1.可跟进当地具体情况，灵活定制高流明高光通量方案；
- 2.一体化设计方案，安装方便。所有配件均可更换，维护成本低。
- 3.智能控制器配合红外感应器或者微波感应器，以保证更长照明时间。
- 4.使用高效单晶硅太阳能板，转化效率30W为21.5%和50W为22.2%；
- 5.电池组选用A级26650磷酸铁锂电芯，性能优异。
- 6.使用专用连接器，颜色明确预防误接。
- 7.可调节安装臂设计，多角度可调。适宜多种灯杆、多种纬度。
- 8.专业的防水设计，防护等级达IP66。
- 9.可抗 65m/s大风。

应用范围

居民区、道路、停车场、市政、农业照明、水产养殖照明

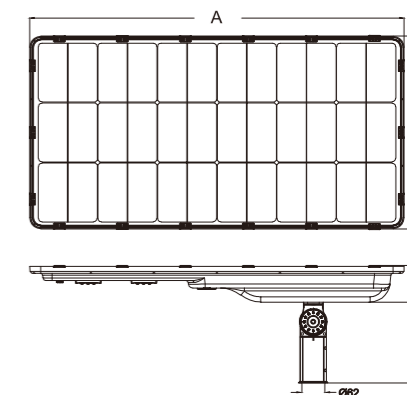
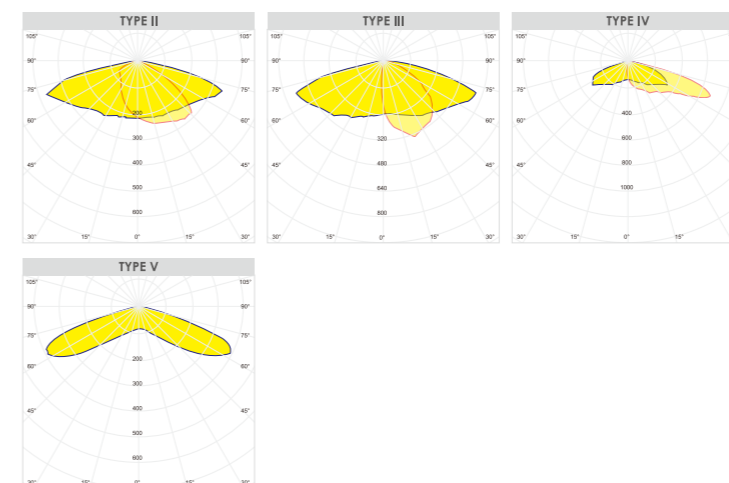

产品参数

产品型号	功率	光效	色温	主体材质	充电时间	工作时间
MS-ST906010	10W	180Lm/W	2200K-6500K	ADC12铝	6小时	2-3天
MS-ST907020	20W	180Lm/W	2200K-6500K	ADC12铝	6小时	2-3天
MS-ST908030	30W	160Lm/W	2200K-6500K	ADC12铝	6小时	2-3天
MS-ST909040	40W	160Lm/W	2200K-6500K	ADC12铝	6小时	2-3天
MS-ST910060	60W	180Lm/W	2200K-6500K	ADC12铝	6小时	2-3天
MS-ST911080	80W	180Lm/W	2200K-6500K	ADC12铝	6小时	2-3天
MS-ST912100	100W	180Lm/W	2200K-6500K	ADC12铝	6小时	2-3天
MS-ST913120	120W	180Lm/W	2200K-6500K	ADC12铝	6小时	2-3天



雷欧娜 SL 系列

LED 太阳能路灯 6W-18W



产品特点

- 1.可跟进当地具体情况，灵活定制高流明高光通量方案；
- 2.一体化设计方案，安装方便。所有配件均可更换，维护成本低。
- 3.智能控制器配合红外感应器或者微波感应器，以保证更长照明时间。
- 4.使用高效单晶硅太阳能板，转化效率30W为21.5%和50W为22.2%；
- 5.电池组选用A级26650磷酸铁锂电芯，性能优异。
- 6.使用专用连接器，颜色明确预防误接。
- 7.可调节安装臂设计，多角度可调。适宜多种灯杆、多种纬度。
- 8.专业的防水设计，防护等级达IP66。
- 9.可抗 65m/s大风。

应用范围

广泛应用于道路、街道、工厂、公园道路、农村、山区
及偏远地区照明工程、庭院、学校、广场等需要户外照明的场所。

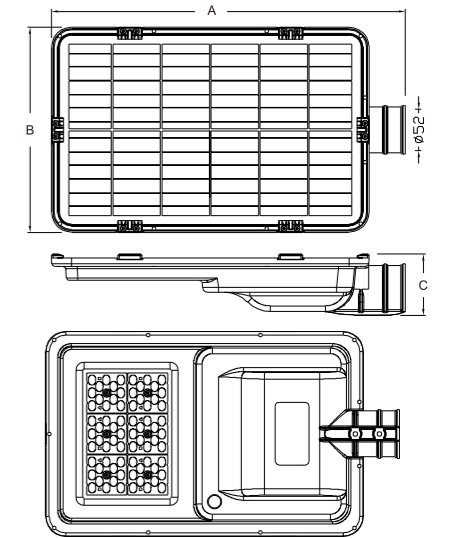
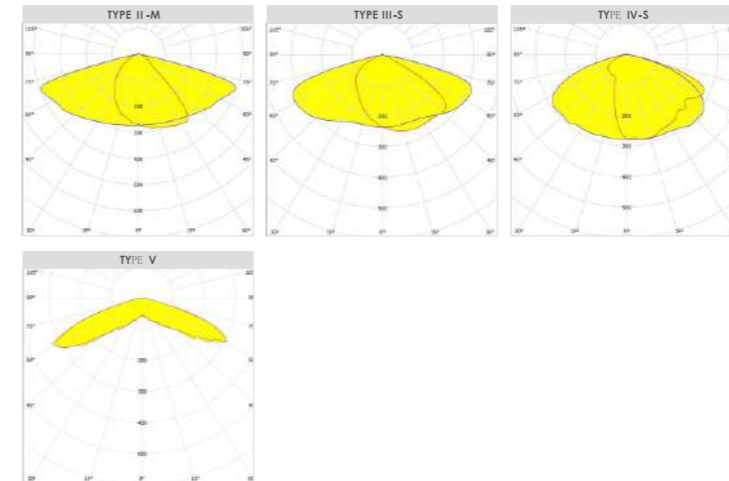

产品参数

产品型号	功率	光效	色温	主体材质	充电时间	工作模式
MS-ST914006	6W	170Lm/W	2200K-6500K	压铸铝	4-5小时	12小时调光自适应功能
MS-ST915012	12W	170Lm/W	2200K-6500K	压铸铝	4-5小时	12小时调光自适应功能
MS-ST916018	18W	170Lm/W	2200K-6500K	压铸铝	4-5小时	12小时调光自适应功能

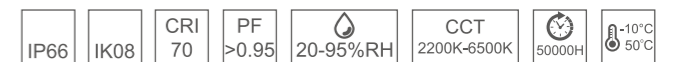



银河系列 LED 隧道灯 40W-160W



产品特点

1. 防水等级: IP65
2. 具有自主知识产权的二次配光设计, 高透光率的光学透镜, 灯具效率更高。
3. 采用新型航空铝型材+立体式对流散热设计, 提高散热效果。
4. 大方、简洁的外观设计, 重量大大减轻, 更安全。
5. 电源、光模块分离式设计, 更换更方便。

应用范围

主要用于各种隧道照明和城市地下通道照明等

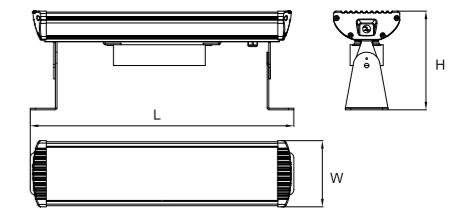
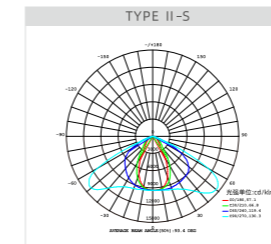
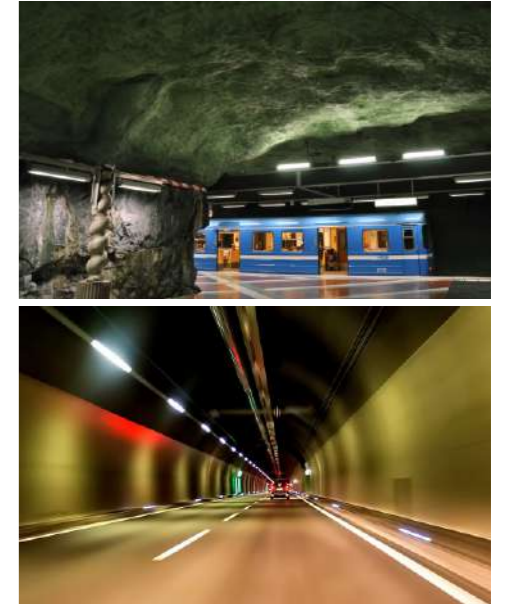

产品参数

产品型号	功率	光效	色温	材质	尺寸(L*W*H)mm	重量(kg)
MS-TL101040-PW	40W	130lm/W	3000K-5000K	铝型材	318*124*180	2.7
MS-TL103080-PW	80W	130lm/W	3000K-5000K	铝型材	510*124*180	3.2
MS-TL105120-PW	120W	130lm/W	3000K-5000K	铝型材	700*124*180	4.1
MS-TL107160-PW	160W	130lm/W	3000K-5000K	铝型材	890*124*180	4.9

IP65	显指 70	输入电压 100-240V 120-277V	频率范围 47-63Hz	功率因素 >0.95	工作湿度 20-95%RH	50000H	-40°C 50°C
------	----------	------------------------------	-----------------	---------------	------------------	--------	---------------

银河X系列 LED 隧道灯 60W-120W



产品特点

1. 选用国际知名的原装大功率LED，充分保证了灯具的光色稳定性和光通维持率。
2. 采用国际知名品牌大功率LED隧道灯专用驱动电源，通过各种认证，使灯具的可靠性和稳定性都得到大幅提高。
3. 具有自主知识产权的二次配光设计，高透光率的光学透镜，灯具效率更高。
4. 采用新型压铸铝+立体式对流散热设计，使灯具更好的利用来自各个方向的气流，保证灯具温升。
5. 超薄、大方、简洁的外观设计；灯具采用压铸铝，重量大大减轻，增加使用安全性；符合国家标准设计，使灯具零部件增强兼容性和可互换性。
6. 电源、光模块分离式结构设计，不但使灯具更换更方便，同时也使灯具的防护等级达到IP65。

应用范围

主要用于各种隧道照明和城市地下通道照明等

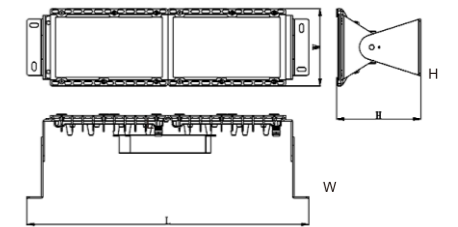
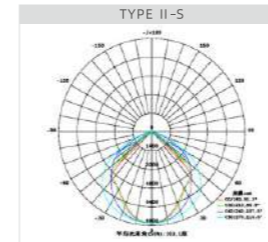

产品参数

产品型号	功率	光效	色温	材质	尺寸(L*W*H)mm
MS-TL119060-PW	60W	145lm/W	4000K-5000K	压铸铝	336*158*172
MS-TL120120-PW	120W	145lm/W	4000K-5000K	压铸铝	576*158*172

IP65	显指 70	输入电压 100-240V 120-277V	频率范围 47-63Hz	功率因素 >0.95	工作湿度 20-95%RH	50000H	-40°C 50°C
------	-------	------------------------	--------------	------------	---------------	--------	------------

星河系列 LED 隧道灯 18W-100W



产品特点

1. 选用国际知名的原装大功率LED，充分保证了灯具的光色稳定性和光通维持率。
2. 采用国际知名品牌大功率LED隧道灯专用驱动电源，通过各种认证，使灯具的可靠性和稳定性都得到大幅提高。
3. 具有自主知识产权的二次配光设计，高透光率的光学透镜，灯具效率更高。
4. 采用新型压铸铝+立体式对流散热设计，使灯具更好的利用来自各个方向的气流，保证灯具温升。
5. 超薄、大方、简洁的外观设计；灯具采用压铸铝，重量大大减轻，增加使用安全性；符合国家标准设计，使灯具零部件增强兼容性和可互换性。
6. 电源、光模块分离式结构设计，不但使灯具更换更方便，同时也使灯具的防护等级达到IP65。

应用范围

主要用于各种隧道照明和城市地下通道照明等

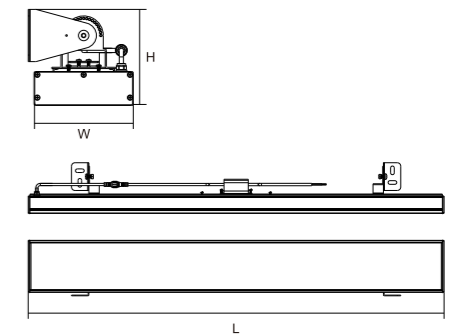
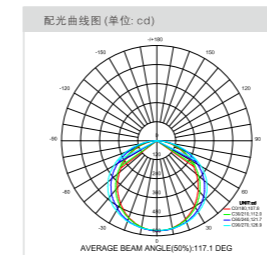

产品参数

产品型号	功率	光效	色温	材质	尺寸(L*W*H)mm
MS-FL221018	18W	145lm/W	6000K	挤压铝	1200*150*190
MS-FL222024	24W	145lm/W	6000K	挤压铝	1200*150*190
MS-FL223036	36W	145lm/W	6000K	挤压铝	1200*150*190
MS-FL224050	50W	145lm/W	6000K	挤压铝	1200*150*190
MS-FL225100	100W	145lm/W	6000K	挤压铝	1200*150*190

IP65	显指 80	输入电压 100-240V 120-277V	频率范围 47-63Hz	功率因素 >0.95	工作湿度 20-95%RH	50000H	-40°C 50°C
------	----------	------------------------------	-----------------	---------------	------------------	--------	---------------



LED 庭院灯



www.mason-led.com



环系列 LED 庭院灯 50W-220W

产品特点

1. 路灯头为优质铝型材质灯具外壳，强度高；
2. 灯具电器一体化设计，维护检修方便；
3. 灯杆为钢结构，经热镀锌处理后表面聚酯粉体涂装；
4. 适用光源：高亮度LED光源等；
5. 适用高度：3-6m（高度按客户需求订做）

应用范围

厂区道路，广场，花园，小区，步行街，停车场等户外场所。

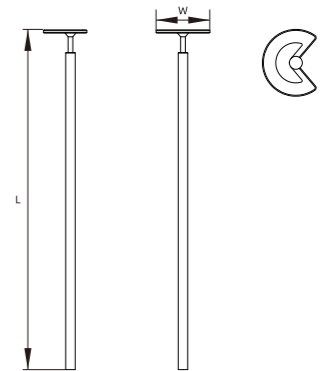
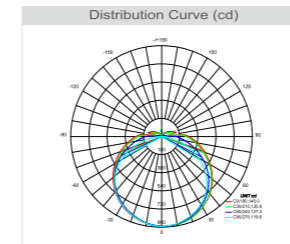

产品参数

产品型号	功率	光效	色温	材质	高度
MS-CY013050-NW	50W	150lm/W	5000K	压铸铝	1-6m
MS-CY014060-NW	60W	150lm/W	5000K	压铸铝	1-6m
MS-CY015070-NW	70W	150lm/W	5000K	压铸铝	1-6m
MS-CY016080-NW	80W	150lm/W	5000K	压铸铝	1-6m

IP66	IK08	显指 80	输入电压 100-277V	频率范围 50-60Hz	功率因素 >0.9	工作湿度 10-85%RH	50000H	-40°C 50°C
------	------	----------	------------------	-----------------	--------------	------------------	--------	---------------



LED 投光灯

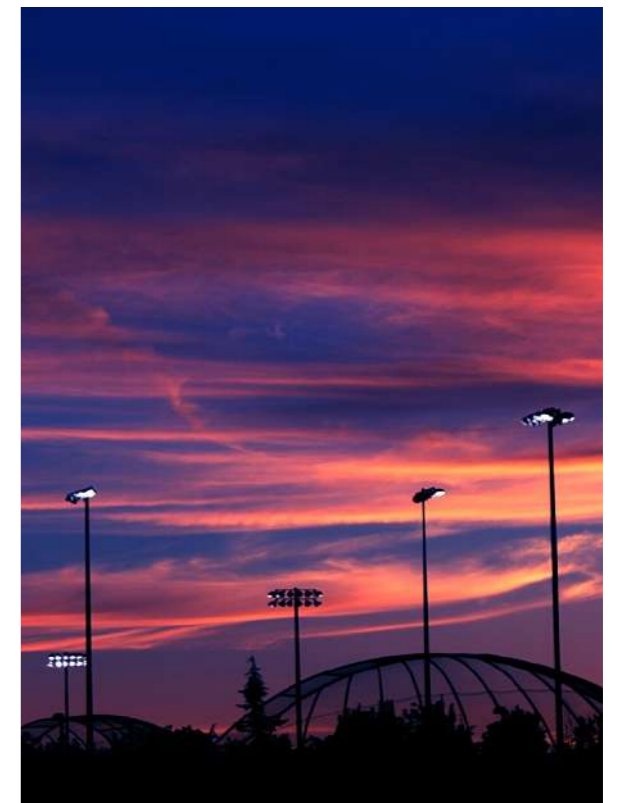

www.mason-led.com

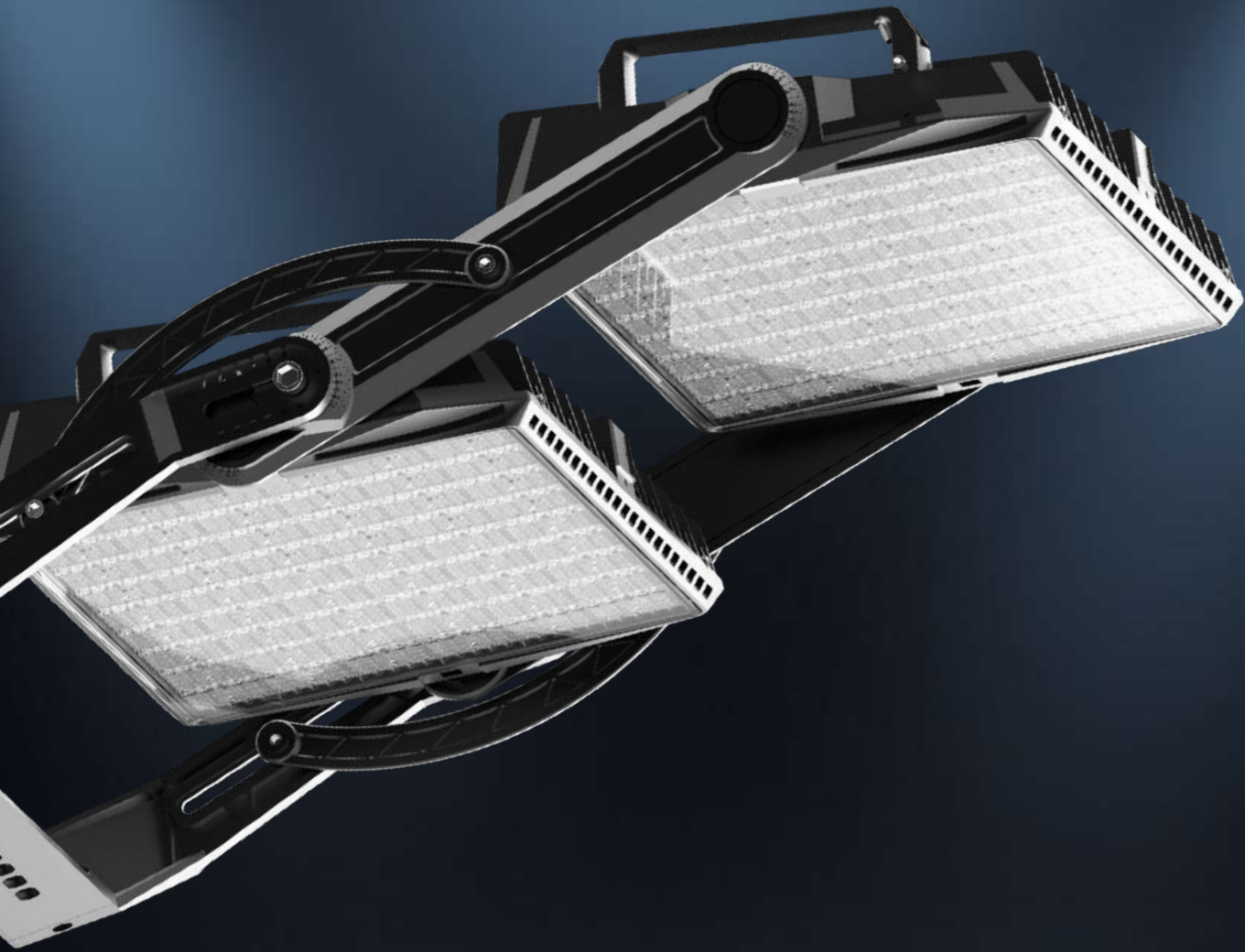

幻影系列 LED 投光灯 400W-1200W

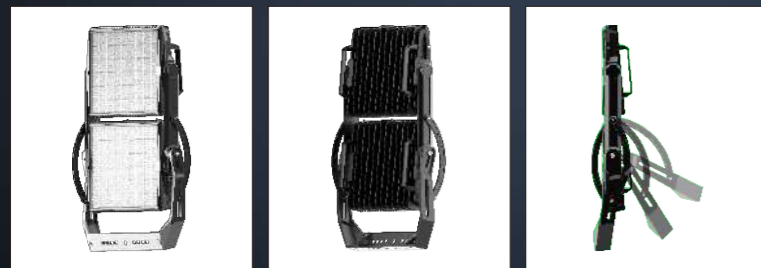

产品特点

1. 选用CREE/PHILIPS/OSRAM原装大功率LED，充分保证了灯具的光色稳定性和光通维持率。
2. 国际知名品牌大功率LED路灯专用驱动电源，使灯具的可靠性和稳定性都得到大幅提高。
3. 具有自主知识产权的二次配光设计，具有多种角度配光，满足不同场所的需求。
4. 散热器采用压铸的制造工艺，保证LED具有良好的散热载，使灯具更好的散热性能，保证灯具温升在设计范围内。
5. 采用新颖独特的造型设计，使产品具有良好的视觉质感，
6. 模块化设计，模块角度可调，整灯角度可调。
7. 可搭配额外配件，实现智能远程控制。
8. 采用5MM厚的钢化玻璃，使产品具有IK08的防护等级，同时也使灯具的防护等级达到IP66。

应用范围

高尔夫球场、足球场、其他户外场地、港口、机场、铁路出入口

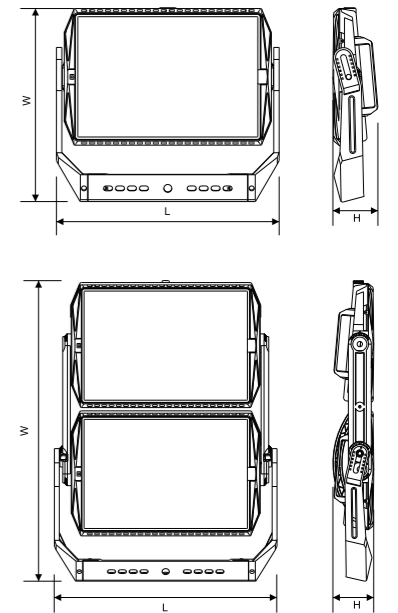
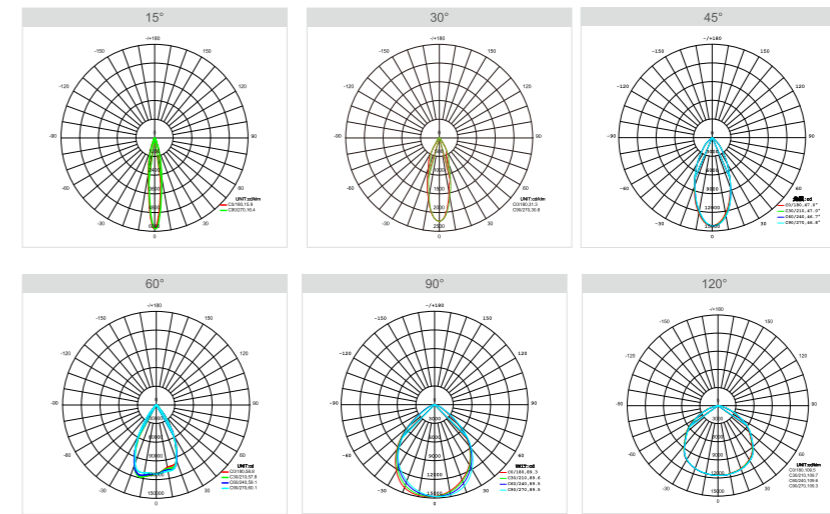

产品参数

产品型号	功率	光效	色温	材质	尺寸(L*W*H)mm	重量(kg)
MS-FL1190400	400W	130lm/W, 150lm/W	3000K-6500K	压铸铝	559*485*113mm	14
MS-FL1200500	500W	130lm/W, 150lm/W	3000K-6500K	压铸铝	559*485*113mm	14
MS-FL1210600	600W	130lm/W, 150lm/W	3000K-6500K	压铸铝	559*485*113mm	14
MS-FL1220800	800W	130lm/W, 150lm/W	3000K-6500K	压铸铝	780*616*113mm	25.25
MS-FL1231000	1000W	130lm/W, 150lm/W	3000K-6500K	压铸铝	780*616*113mm	25.25
MS-FL1241200	1200W	130lm/W, 150lm/W	3000K-6500K	压铸铝	780*616*113mm	25.25

IP66	IK08	显指 70/80	输入电压 100-240V 120-277V	频率范围 47-63Hz	功率因素 >0.95	工作湿度 20-95%RH	50000H	-40°C 50°C
------	------	-------------	------------------------------	-----------------	---------------	------------------	--------	---------------



麦斯特系列

大功率LED模组投光灯

80W-960W



产品特点

1. 可替换的模块化设计
2. 80W/模组, 80W- 960w可替代传统150W-2000W灯具。
3. 精确的配光: 9°、15°、30°、60°、90°、120°光束角可用。
4. 纯铝冷锻工艺+阳极氧化, 散热好, 更安全。

应用范围

体育馆、建筑、高架、火车站、机场、港口、公路交叉口、仓库、停车场等

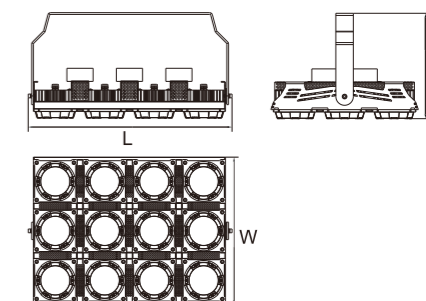
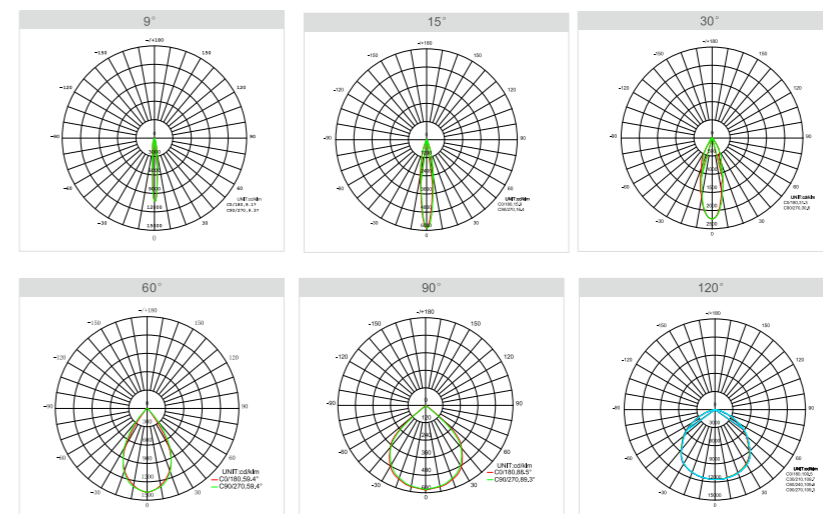

产品参数

产品型号	功率	光效	色温	材质	尺寸(L*W*H)mm	重量(kg)
MS-FL045080	80W	135lm/W	3000K-6500K	锻造铝	150*150*239	3.5
MS-FL046160	160W	135lm/W	3000K-6500K	锻造铝	354*166*239	5.5
MS-FL047240	240W	135lm/W	3000K-6500K	锻造铝	522*166*259	7.5
MS-FL048320	320W	135lm/W	3000K-6500K	锻造铝	354*336*270	10.5
MS-FL049480	480W	135lm/W	3000K-6500K	锻造铝	527*336*311	15.5
MS-FL050640	640W	135lm/W	3000K-6500K	锻造铝	527*506*342	19.7
MS-FL051720	720W	135lm/W	3000K-6500K	锻造铝	527*506*342	22.2
MS-FL052800	800W	135lm/W	3000K-6500K	锻造铝	699*506*365	26.1
MS-FL054960	960W	135lm/W	3000K-6500K	锻造铝	699*506*365	30.5

IP65	IK08	显指 70/80	输入电压 100-240V 120-277V	频率范围 47-63Hz	功率因素 >0.95	工作湿度 20-95%RH	50000H	-40°C 50°C
------	------	----------	------------------------	--------------	------------	---------------	--------	------------

泰坦系列 LED 投光灯 30W-330W



产品特点

1. 选用/PHILIPS/ORSAM原装SMD LED，充分保证了灯具的光色稳定性和光通维持率。
2. 采用国际知名品牌大功率LED工矿专用驱动电源，通过各种认证，使灯具的可靠性和稳定性都得到大幅提高。
3. 具有自主知识产权的二次配光设计，在提高灯具出光效率,高透光率的光学透镜，灯具效率更高。
4. 采用新型纯铝一体整板式+立体式对流散热设计，使灯具更好的利用来自各个方向的气流，保证灯具温升。
5. 超薄、工业、简洁的外观设计；替换电源更加方便、快捷；灯具采用纯铝，重量大大减轻，增加使用安全性；符合国家标准设计，使灯具零部件增强兼容性和可互换性。
6. 电源、光模块分离式结构设计，不但使灯具更换更方便，同时也使灯具的防护等级达到IP65。可带有呼吸器，有效保护光源。

应用范围

隧道、建筑、仓库、高架、车库、广场、港口等

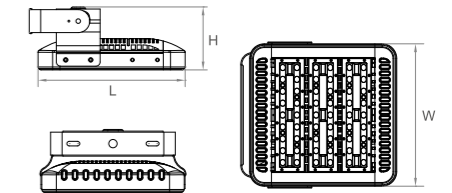
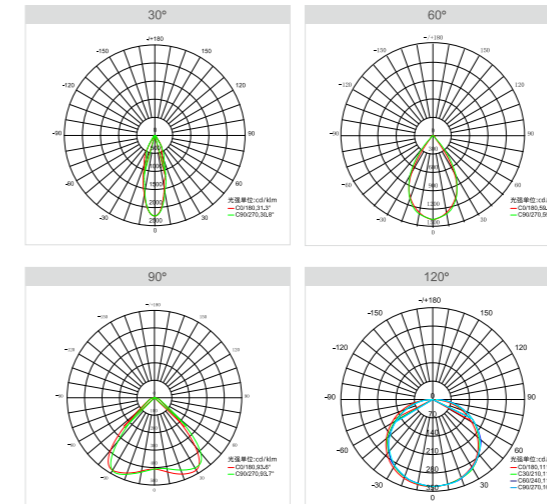

产品参数

产品型号	功率	光效	色温	材质	尺寸(L*W*H)mm	重量(kg)
MS-FL080030	30W	120lm/W, 145lm/W	3000K-6500K	压铸铝+冲压铝	193*341.5*151	5.4
MS-FL081060	60W	120lm/W, 145lm/W	3000K-6500K	压铸铝+冲压铝	193*341.5*151	5.4
MS-FL082090	90W	120lm/W, 145lm/W	3000K-6500K	压铸铝+冲压铝	273*341.5*151	6.1
MS-FL083120	120W	120lm/W, 145lm/W	3000K-6500K	压铸铝+冲压铝	273*341.5*151	6.1
MS-FL084150	150W	120lm/W, 145lm/W	3000K-6500K	压铸铝+冲压铝	353*341.5*151	6.8
MS-FL084180	180W	120lm/W, 145lm/W	3000K-6500K	压铸铝+冲压铝	353*341.5*151	6.8
MS-FL086210	210W	120lm/W, 145lm/W	3000K-6500K	压铸铝+冲压铝	433*341.5*151	7.4
MS-FL087240	240W	120lm/W, 145lm/W	3000K-6500K	压铸铝+冲压铝	433*341.5*151	7.4
MS-FL088270	270W	120lm/W, 145lm/W	3000K-6500K	压铸铝+冲压铝	513*341.5*151	8.1
MS-FL089300	300W	120lm/W, 145lm/W	3000K-6500K	压铸铝+冲压铝	513*341.5*151	8.1
MS-FL090330	330W	120lm/W, 145lm/W	3000K-6500K	压铸铝+冲压铝	593*341.5*151	8.8

IP65	IK08	显指 70/80	输入电压 100-240V 120-277V	频率范围 47-63Hz	功率因素 >0.95	工作湿度 20-95%RH	50000H	-40°C 50°C
------	------	-------------	------------------------------	-----------------	---------------	------------------	--------	---------------



LED 工矿灯



www.mason-led.com

奥立龙 系列

LED 工矿灯

100W-300W

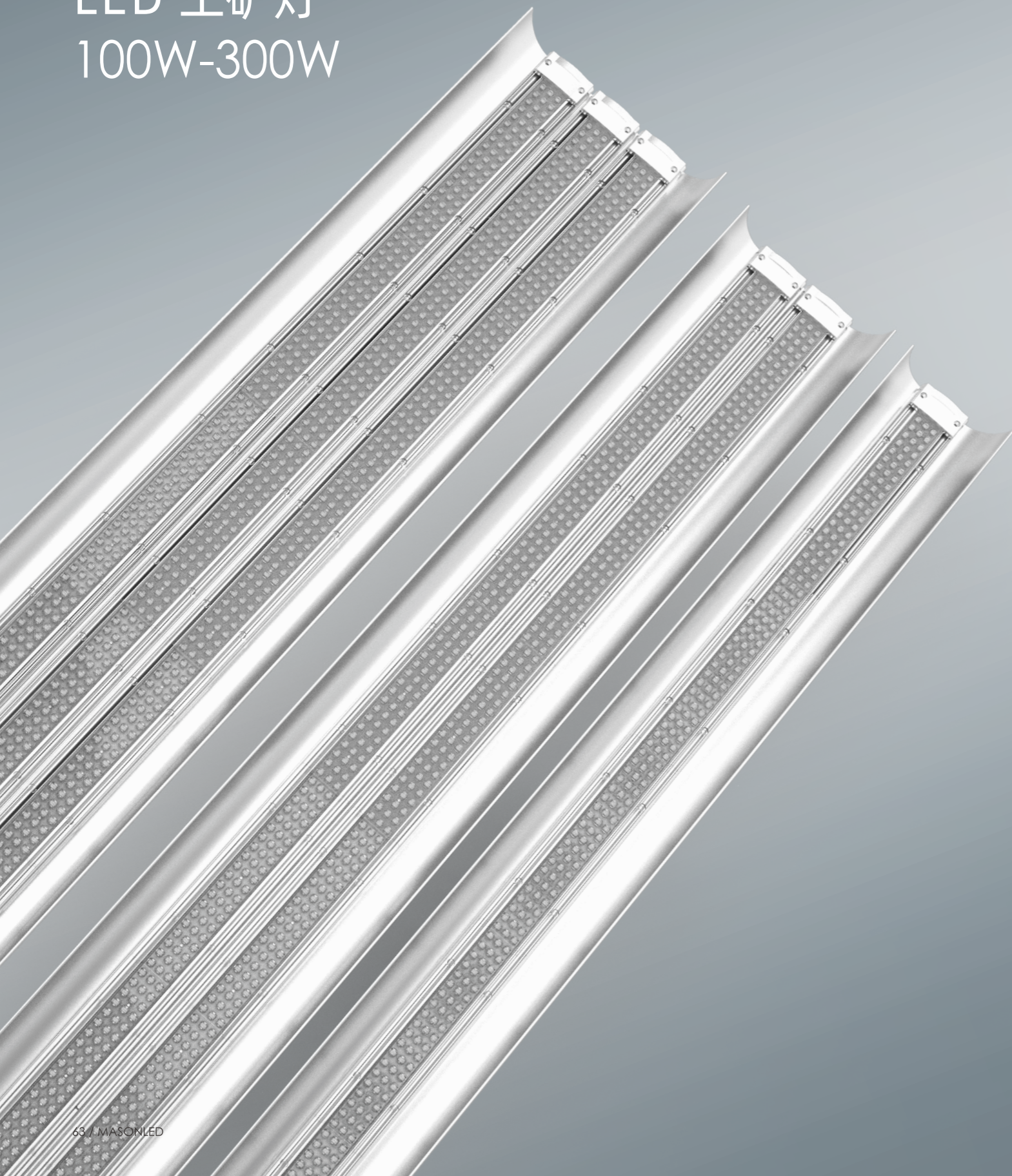

产品特点

1. 选用/PHILIPS/ORSAM原装SMD LED, 充分保证了灯具的光色稳定性和光通维持率。
2. 采用国际知名品牌大功率LED工矿专用驱动电源, 通过各种认证, 使灯具的可靠性和稳定性都得到大幅提高。
3. 具有自主知识产权的二次配光设计, 在提高灯具出光效率,高透光率的光学透镜, 灯具效率更高。
4. 采用新型纯铝一体整板式+立体式对流散热设计, 使灯具更好的利用来自各个方向的气流, 保证灯具温升。
5. 超薄、工业、简洁的外观设计; 灯具外置电源设计, 替换电源更加方便、快捷; 灯具采用纯铝, 重量大大减轻, 增加使用安全性; 符合国家标准设计, 使灯具零部件增强兼容性和可互换性。
6. 电源、光模块分离式结构设计, 不但使灯具更换更方便。

应用范围

建筑物、仓库、工厂、车间、超市等

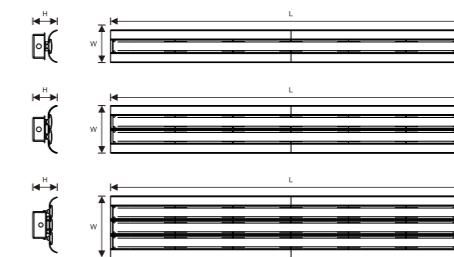
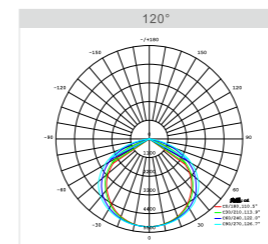

产品参数

产品型号	功率	光效	色温	材质	尺寸(L*W*H)mm	重量(kg)
MS-SP254100	100W	150lm/W	4000K-5700K	航空铝	1200*108*86	2.4
MS-SP255200	200W	150lm/W	4000K-5700K	航空铝	1200*158*86	3.8
MS-SP256300	300W	150lm/W	4000K-5700K	航空铝	1200*208*86	5.1

IP40	显指 80	输入电压 100-240V 120-277V	频率范围 47-63Hz	功率因素 >0.95	工作湿度 20-95%RH	50000H	-40°C 50°C
------	-------	------------------------	--------------	------------	---------------	--------	------------



钻石系列 LED 工矿灯 80W-200W

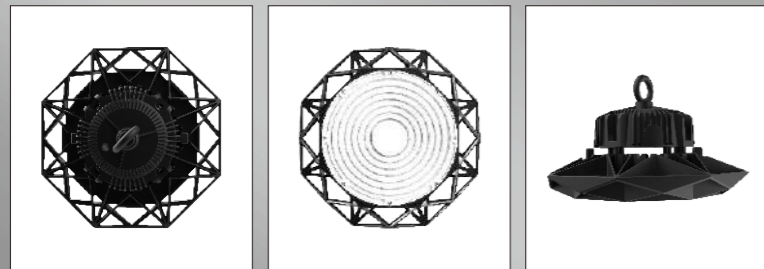

产品特点

1. 压铸铝外壳。
2. 非常适合物流中心、仓库等场景使用。
3. 光束角可选：60°；90°；120°。
4. 风格独特，Mason创新设计。
5. 国际知名品牌电源驱动和LED组件。
6. 易于安装，更换迅速。
7. 针对不同光效和流明输出的灵活解决方案。

应用范围

仓库，车间，车库，体育场，超市，大厅及其他室内公共/私人场所。

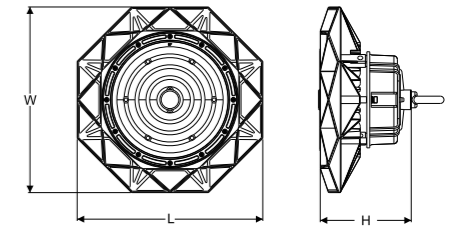
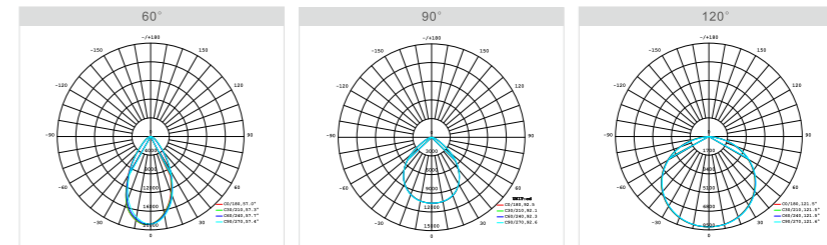

产品参数

产品型号	功率	光效	色温	材质	尺寸(L*W*H)mm	重量(kg)
MS-SP263080	80W	130-160lm/W	3000K-6500K	压铸铝	255*255*126	2.5
MS-SP263100	100W	130-160lm/W	3000K-6500K	压铸铝	255*255*126	2.55
MS-SP264150	150W	130-160lm/W	3000K-6500K	压铸铝	305*305*136	3.5
MS-SP265200	200W	130-160lm/W	3000K-6500K	压铸铝	305*305*136	3.55

IP65	显指 70/80	输入电压 100-240V 120-277V	频率范围 47-63Hz	功率因素 >0.95	工作湿度 20-95%RH	50000H	-40°C 50°C
------	-------------	------------------------------	-----------------	---------------	------------------	--------	---------------



极星系列 LED 工矿灯 80W-240W

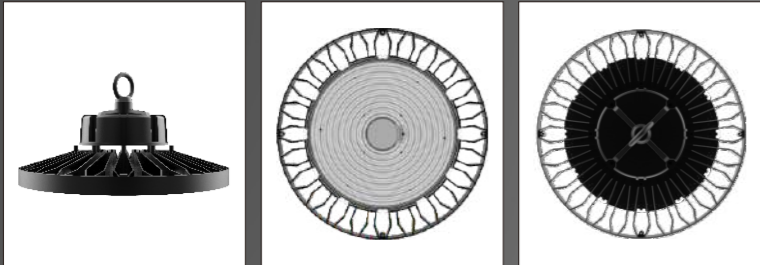

产品特点

1. 选用/PHILIPS/ORSAM原装SMD LED，充分保证了灯具的光色稳定性和光通维持率。
2. 采用国际知名品牌大功率LED工矿专用驱动电源，通过各种认证，使灯具的可靠性和稳定性都得到大幅提高。
3. 具有自主知识产权的二次配光设计，在提高灯具出光效率,高透光率的光学透镜，灯具效率更高。
4. 采用新型纯铝一体整板式+立体式对流散热设计，使灯具更好的利用来自各个方向的气流，保证灯具温升。
5. 超薄、工业、简洁的外观设计；替换电源更加方便、快捷；灯具采用纯铝，重量大大减轻，增加使用安全性；符合国家标准设计，使灯具零部件增强兼容性和可互换性。
6. 电源、光模块分离式结构设计，不但使灯具更换更方便，同时也使灯具的防护等级达到IP65。可带有呼吸器，有效保护光源。
7. 可带移动感应、灯罩。

应用范围

仓库、工厂、生产线等。

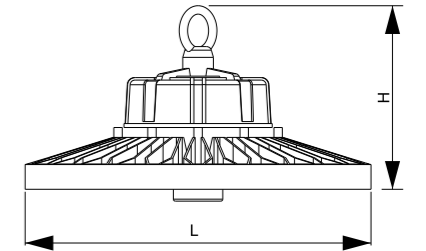
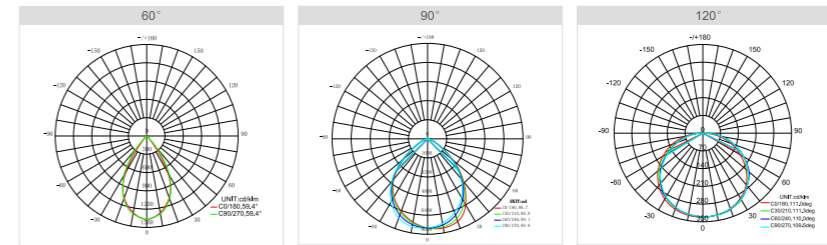

产品参数

产品型号	功率	光效	色温	材质	尺寸(L*H)mm	重量(kg)
MS-SP265080	80W	130-160lm/W	3000K-6500K	压铸铝	270*173	2.8
MS-SP266100	100W	130-160lm/W	3000K-6500K	压铸铝	270*173	2.8
MS-SP267120	120W	130-160lm/W	3000K-6500K	压铸铝	290*173	3.2
MS-SP268150	150W	130-160lm/W	3000K-6500K	压铸铝	290*173	3.2
MS-SP269200	200W	130-160lm/W	3000K-6500K	压铸铝	310*185	3.6
MS-SP270240	240W	130-160lm/W	3000K-6500K	压铸铝	350*186	4.5

IP65	显指 70/80	输入电压 100-240V 120-277V	频率范围 47-63Hz	功率因素 >0.95	工作湿度 20-95%RH	50000H	-40°C 50°C
------	----------	------------------------	--------------	------------	---------------	--------	------------



星辰系列 LED 工矿灯 100W-200W

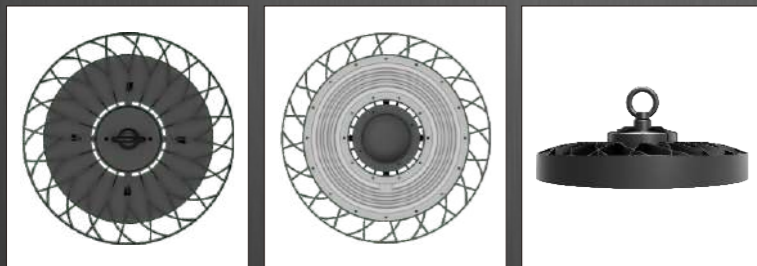

产品特点

1. 压铸铝外壳。
2. 非常适合物流中心、仓库等场景使用。
3. 光束角可选：60°；90°；120°。
4. 风格独特，Mason独立设计。
5. 国际知名品牌电源驱动和LED组件。
6. 易于安装，更换迅速。
7. 针对不同效率和流明输出的灵活解决方案。
8. 可带蓝牙智能控制。

应用范围

仓库，车间，车库，体育场，超市。及其它室内公共/私人场所。

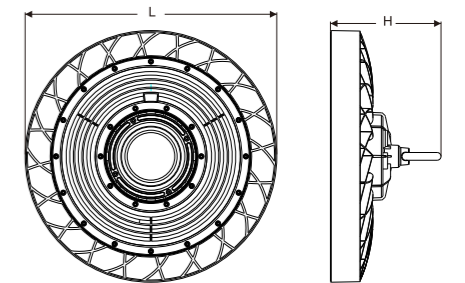
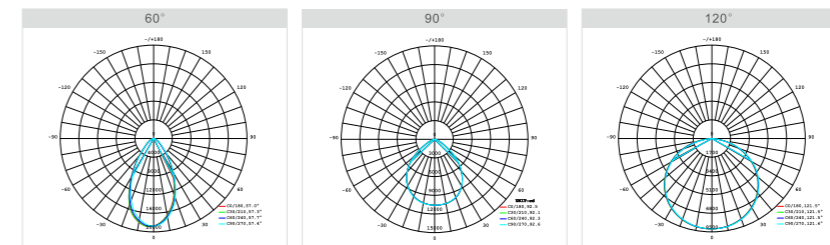

产品参数

产品型号	功率	光效	色温	材质	尺寸(L*H)mm	重量(kg)
MS-SP323100	100W	130-160lm/W	3000K-6500K	压铸铝	325*135	3.55
MS-SP324150	150W	130-160lm/W	3000K-6500K	压铸铝	325*135	3.55
MS-SP325200	200W	130-160lm/W	3000K-6500K	压铸铝	325*135	3.55

IP65	显指 70/80	输入电压 100-240V 120-277V	频率范围 47-63Hz	功率因素 >0.95	工作湿度 20-95%RH	50000H	-40°C 50°C
------	-------------	------------------------------	-----------------	---------------	------------------	--------	---------------



星致系列 LED 工矿灯 80W-240W



产品特点

1. 压铸铝外壳。
2. 非常适合物流中心、仓库等场景使用。
3. 光束角可选：60°；90°；120°。
4. 国际知名品牌电源驱动和LED组件。
5. 易于安装，更换迅速。

应用范围

仓库、工厂、生产线等。

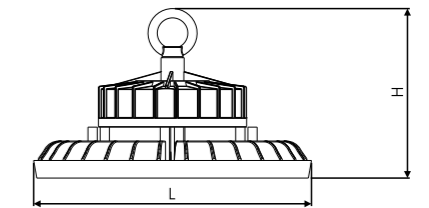
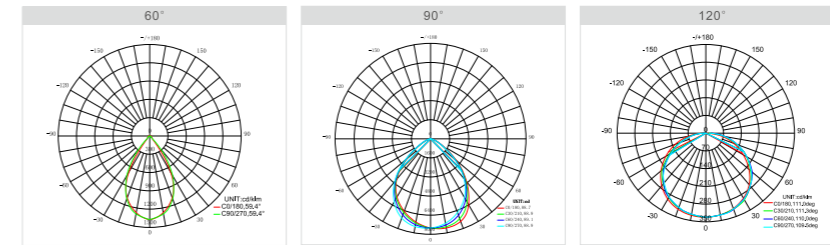
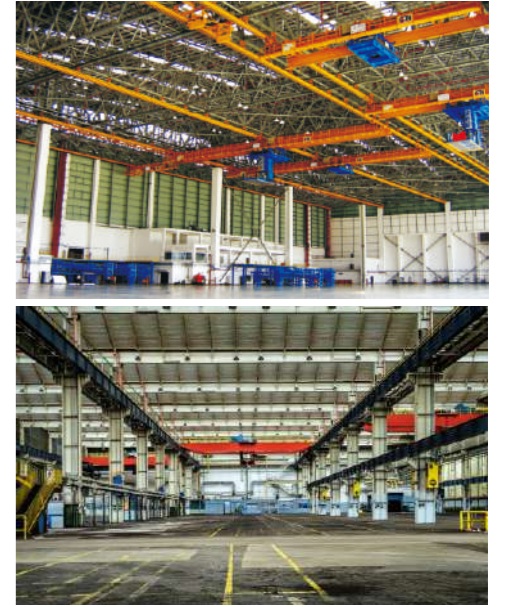

产品参数

产品型号	功率	光效	色温	材质	尺寸(L*H)mm	重量(kg)
MS-SP247080	80W	130-160lm/W	3000K-6500K	压铸铝	275*166	2.8
MS-SP248100	100W	130-160lm/W	3000K-6500K	压铸铝	275*166	2.8
MS-SP249120	120W	130-160lm/W	3000K-6500K	压铸铝	285*168	3.2
MS-SP250150	150W	130-160lm/W	3000K-6500K	压铸铝	285*168	3.2
MS-SP251200	200W	130-160lm/W	3000K-6500K	压铸铝	305*177	3.6
MS-SP253240	240W	130-160lm/W	3000K-6500K	压铸铝	360*183	4.5

IP65	显指 70/80	输入电压 100-240V 120-277V	频率范围 47-63Hz	功率因素 >0.95	工作湿度 20-95%RH	50000H	-40°C 50°C
------	-------------	------------------------------	-----------------	---------------	------------------	--------	---------------



产品特点

1. 独特的散热片设计
2. 60°、90°、120° 光束角可选。
3. 冲压盖，重量更轻。
4. 可调光驱动程序。
5. 光效高达140 lm/W，高效输出。
6. 3种规格，满足不同需求。

应用范围

超市，仓库，车间，工厂等

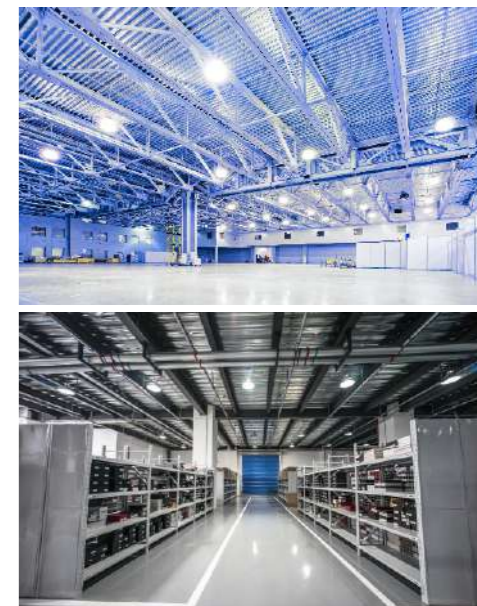

菲纳斯系列

LED 工矿灯

80W-240W

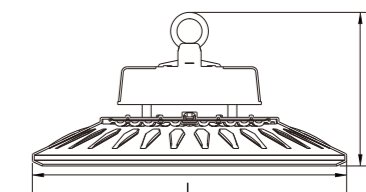
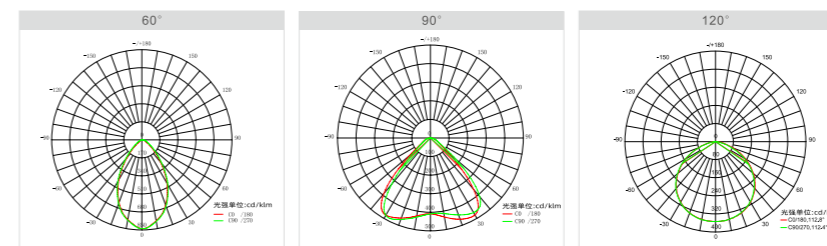

产品参数

产品型号	功率	光效	色温	材质	尺寸(L*H)mm	重量(kg)
MS-SP211080	80W	110lm/W, 130lm/W	3000K-6000K	冲压铝	300*180	3.1
MS-SP210100	100W	110lm/W, 130lm/W	3000K-6000K	冲压铝	300*180	3.1
MS-SP209120	120W	110lm/W, 130lm/W	3000K-6000K	冲压铝	360*190	4.2
MS-SP208160	160W	110lm/W, 130lm/W	3000K-6000K	冲压铝	360*190	4.2
MS-SP207200	200W	110lm/W, 130lm/W	3000K-6000K	冲压铝	420*190	5.1
MS-SP206240	240W	110lm/W, 130lm/W	3000K-6000K	冲压铝	420*190	5.1

IP65	显指 70/80	输入电压 100-240V 120-277V	频率范围 47-63Hz	功率因素 >0.95	工作湿度 20-95%RH	50000H	-40°C 50°C
------	----------	------------------------	--------------	------------	---------------	--------	------------



泰坦系列 LED 工矿灯 30W-330W



产品特点

1. 光源模组与电源盒分离，易于散热
2. 垂直通风设计，6种安装方式可选
3. 30°, 60°, 90°, 120°透镜可选
4. 功率覆盖30-350W
5. 光效高达135LM/W
6. 宽铝散热，散热更快更均匀
7. 模组设计，易于维护
8. 明纬HLG系列电源
9. 可搭配0-10V、DALI, PMW 及时控调光
10. 可选配移动感应，光控，红外控制
11. 可加PLC/ZigBee智能控制系统

应用范围

隧道、仓库、高架、车库、加油站等

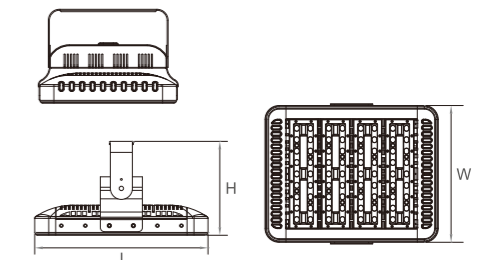
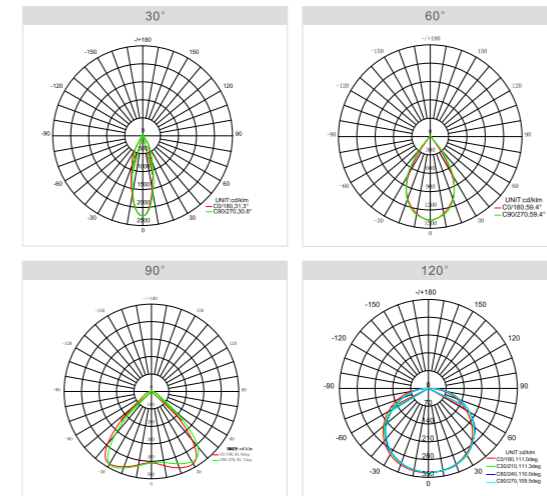
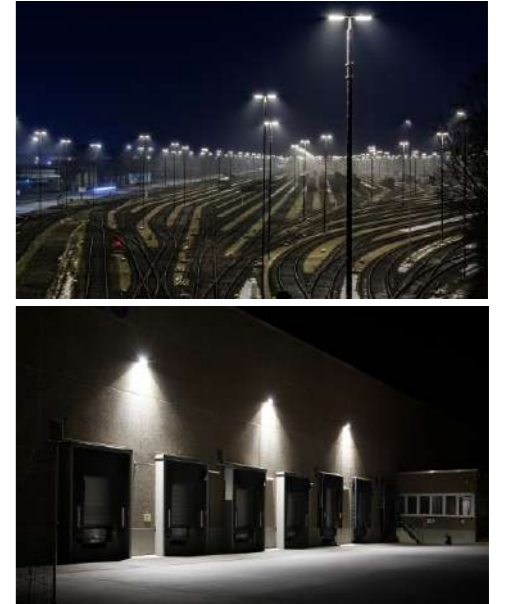

产品参数

产品型号	功率	光效	色温	材质	尺寸(L*W*H)mm	重量(kg)
MS-SP165030	30W	120lm/W, 145lm/W	3000K-6500K	高纯度铝散热器+压铸铝端盖	193*341.5*234.5	5.4
MS-SP166060	60W	120lm/W, 145lm/W	3000K-6500K	高纯度铝散热器+压铸铝端盖	193*341.5*234.5	5.4
MS-SP167090	90W	120lm/W, 145lm/W	3000K-6500K	高纯度铝散热器+压铸铝端盖	273*341.5*234.5	6.1
MS-SP168120	120W	120lm/W, 145lm/W	3000K-6500K	高纯度铝散热器+压铸铝端盖	273*341.5*234.5	6.1
MS-SP169150	150W	120lm/W, 145lm/W	3000K-6500K	高纯度铝散热器+压铸铝端盖	353*341.5*234.5	6.8
MS-SP170180	180W	120lm/W, 145lm/W	3000K-6500K	高纯度铝散热器+压铸铝端盖	353*341.5*234.5	6.8
MS-SP171210	210W	120lm/W, 145lm/W	3000K-6500K	高纯度铝散热器+压铸铝端盖	433*341.5*234.5	7.4
MS-SP172240	240W	120lm/W, 145lm/W	3000K-6500K	高纯度铝散热器+压铸铝端盖	433*341.5*234.5	7.4
MS-SP173270	270W	120lm/W, 145lm/W	3000K-6500K	高纯度铝散热器+压铸铝端盖	513*341.5*234.5	8.1
MS-SP174300	300W	120lm/W, 145lm/W	3000K-6500K	高纯度铝散热器+压铸铝端盖	513*341.5*234.5	8.1
MS-SP175330	330W	120lm/W, 145lm/W	3000K-6500K	高纯度铝散热器+压铸铝端盖	593*341.5*234.5	8.8

IP65	显指 70/80	输入电压 100-240V 120-277V	频率范围 47-63Hz	功率因素 >0.95	工作湿度 20-95%RH	50000H	-40°C 50°C
------	-------------	------------------------------	-----------------	---------------	------------------	--------	---------------



LED 三防灯



www.mason-led.com

哈雷系列

LED 三防灯

20W-50W

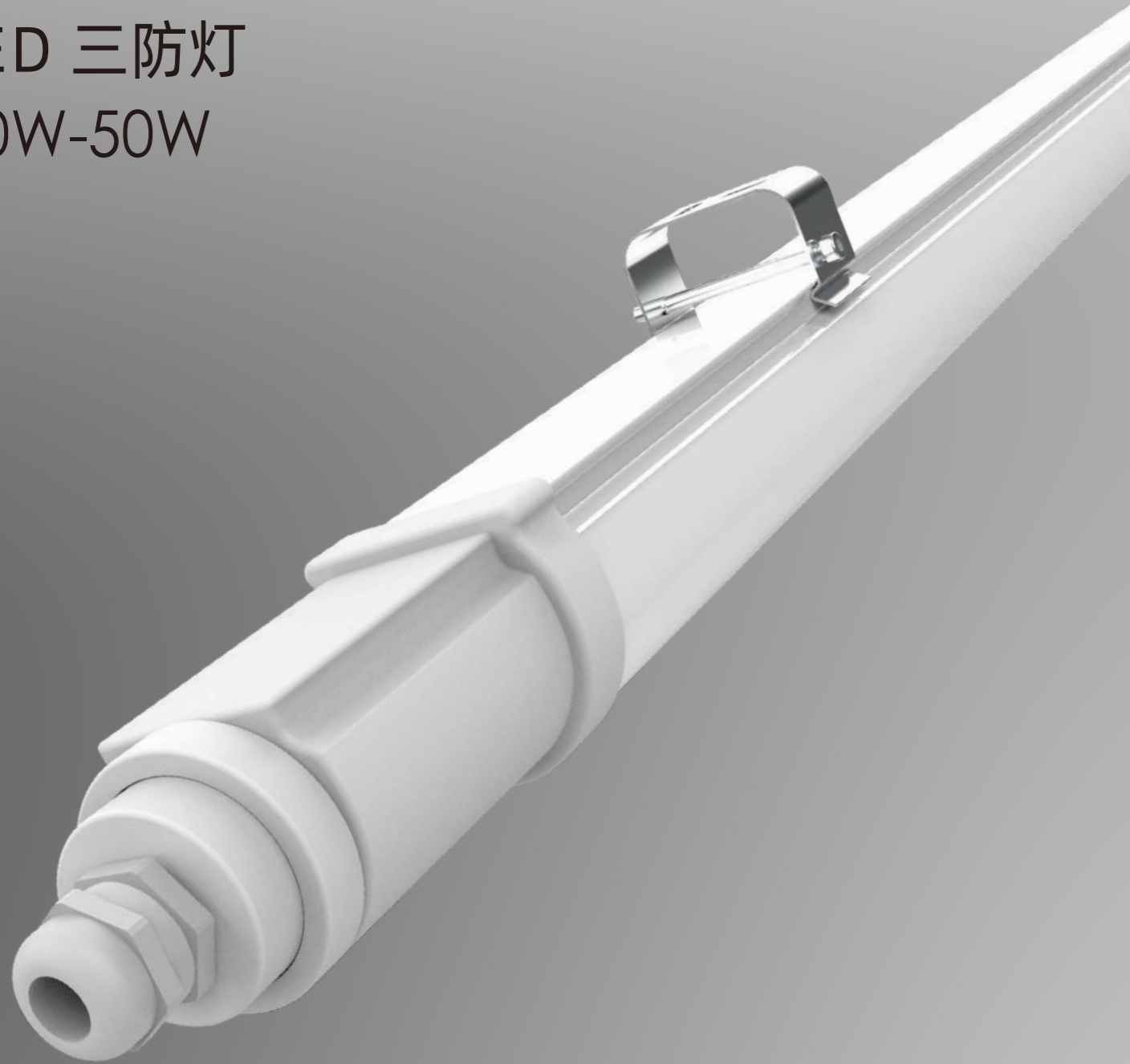

产品特点

1. 免工具组装;
2. 防水等级: IP65;
3. 防撞击等级: IK08;
4. 3 * 1.0mm²导线串联连接;
5. 支持多功能组件: 蓝牙, 雷达传感器可供选择;
6. 高光效, 可达130lm/w;

应用范围

广泛应用于各类生产线、停车场、工厂、商场、超市等。它可以取代传统的三防灯。

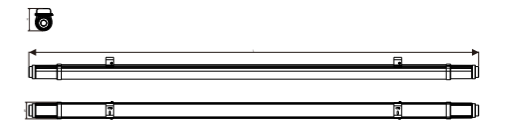
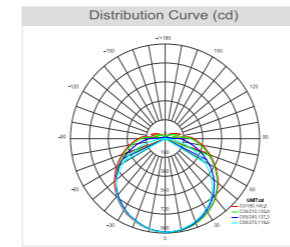

产品参数

产品型号	功率	光效	色温	材质	长度	重量(kg)
MS-LL1550-50B	50W	130lm/W	3000K-6300K	PC	1500mm	0.8
MS-LL1235-50B	35W	130lm/W	3000K-6300K	PC	1200mm	0.65
MS-LL0625-50B	20W	130lm/W	3000K-6300K	PC	600mm	0.4

IP66	IK08	显指 80	输入电压 220-240V	频率范围 50-60Hz	功率因素 >0.9	工作湿度 10-85%RH	50000H	-25°C 45°C
------	------	-------	---------------	--------------	-----------	---------------	--------	---------------

佩特龙系列

LED 三防灯

12W-80W



产品特点

1. 防水等级: IP67 / IP68, IP69K (可用于热水冲洗)
2. 防撞击等级: IK08-10
3. 抗紫外线
4. 耐氨性
5. 耐腐蚀性

应用范围

洗车场、停车场、肉类加工场、农场、食品加工场、低温储藏室、百货商店

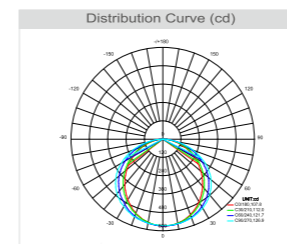

产品参数

产品型号	功率	光效	色温	材质	长度	直径
MS-LL060012-50BF	12W	≥ 130lm/W	3000K-5000K	PC盖+航空铝	600mm	Φ48mm
MS-LL060012-40BF	12W	≥ 130lm/W	3000K-5000K	PC盖+航空铝	600mm	Φ48mm
MS-LL012024-50BF	24W	≥ 130lm/W	3000K-5000K	PC盖+航空铝	1200mm	Φ48mm
MS-LL012024-40BF	24W	≥ 130lm/W	3000K-5000K	PC盖+航空铝	1200mm	Φ48mm
MS-LL015032-50BF	32W	≥ 130lm/W	3000K-5000K	PC盖+航空铝	1500mm	Φ48mm
MS-LL015032-40BF	32W	≥ 130lm/W	3000K-5000K	PC盖+航空铝	1500mm	Φ48mm
MS-LL060020-50BF	20W	≥ 130lm/W	3000K-5000K	PC盖+航空铝	600mm	Φ70mm
MS-LL060020-40BF	20W	≥ 130lm/W	3000K-5000K	PC盖+航空铝	600mm	Φ70mm
MS-LL012035-50BF	35W	≥ 130lm/W	3000K-5000K	PC盖+航空铝	1200mm	Φ70mm
MS-LL012035-40BF	35W	≥ 130lm/W	3000K-5000K	PC盖+航空铝	1200mm	Φ70mm
MS-LL015045-50BF	45W	≥ 130lm/W	3000K-5000K	PC盖+航空铝	1500mm	Φ70mm
MS-LL015045-40BF	45W	≥ 130lm/W	3000K-5000K	PC盖+航空铝	1500mm	Φ70mm
MS-LL060024-50BF	24W	≥ 130lm/W	3000K-5000K	PC盖+航空铝	600mm	Φ100mm
MS-LL060024-40BF	24W	≥ 130lm/W	3000K-5000K	PC盖+航空铝	600mm	Φ100mm
MS-LL012050-50BF	50W	≥ 130lm/W	3000K-5000K	PC盖+航空铝	1200mm	Φ100mm
MS-LL012050-40BF	50W	≥ 130lm/W	3000K-5000K	PC盖+航空铝	1200mm	Φ100mm
MS-LL150080-50BF	80W	≥ 130lm/W	3000K-5000K	PC盖+航空铝	1500mm	Φ100mm
MS-LL150080-40BF	80W	≥ 130lm/W	3000K-5000K	PC盖+航空铝	1500mm	Φ100mm

IP66 IP68	IK03 IK09	显指 80	输入电压 220-240V	频率范围 47-63Hz	功率因素 >0.9	工作湿度 20-95%RH	50000H	-20°C 45°C
--------------	--------------	----------	------------------	-----------------	--------------	------------------	--------	---------------

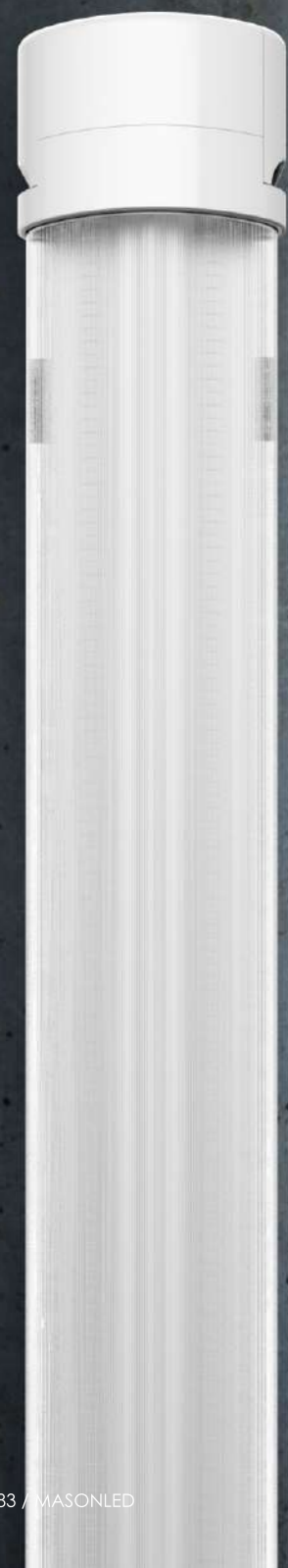
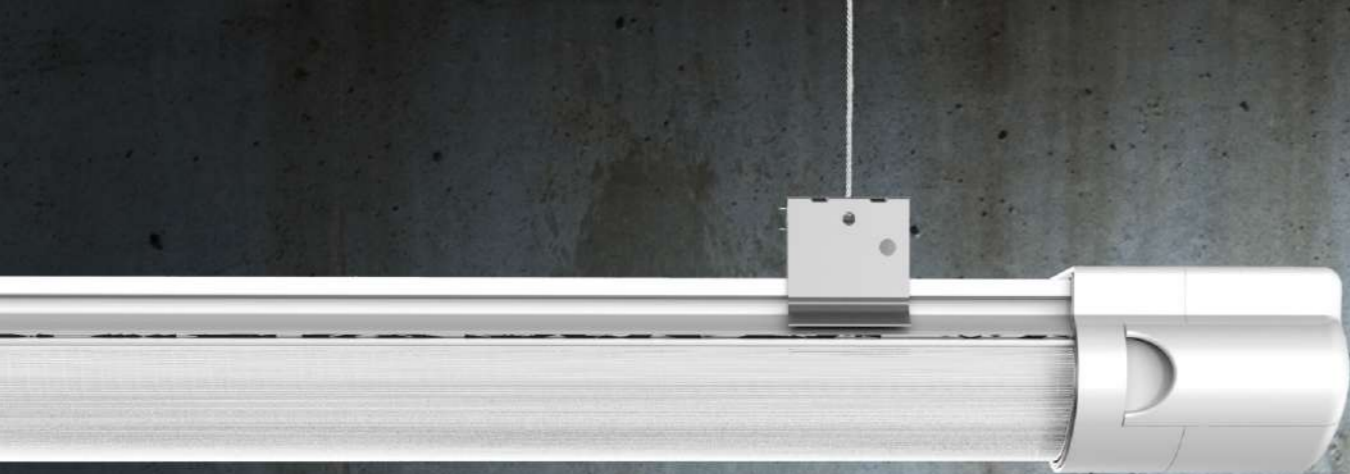

柏拉图系列

LED 三防灯

30W-75W

产品特点

1. 防水, 防尘, 抗冲击
2. 内置一体成型的铝型材散热器, 抗冲击力强, 光线柔和
3. 高品质的防水垫片
4. 标准光效: 130 lm/w
5. 高透光率PC罩, 照度均匀, 无暗角
6. 两侧卡扣设计, 便于组装和安装

应用范围

广泛应用于各类生产线、食品厂、冷库、停车场、工厂、货场、商场、超市等。
它可以取代传统的三防灯

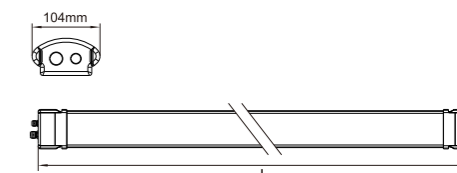
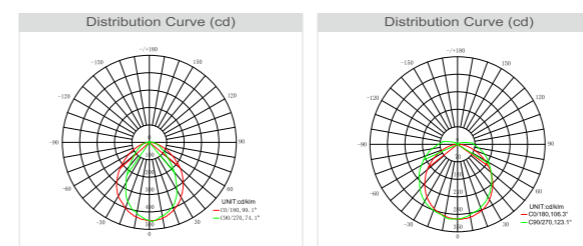

产品参数

产品型号	功率	光效	色温	材质	长度	重量
MS-LL1575-XXCE013	75W	130lm/W	3000K-6300K	PC盖+航空铝	1500mm	2.4
MS-LL1575-XXCE014	75W	125lm/W	3000K-6300K	PC盖+航空铝	1500mm	2.4
MS-LL1575-XXBE015	75W	120lm/W	3000K-6300K	PC盖+航空铝	1500mm	2.4
MS-LL1575-XXBE016	75W	115lm/W	3000K-6300K	PC盖+航空铝	1500mm	2.4
MS-LL1250-XXCE009	50W	130lm/W	3000K-6300K	PC盖+航空铝	1200mm	2.1
MS-LL1250-XXCE010	50W	125lm/W	3000K-6300K	PC盖+航空铝	1200mm	2.1
MS-LL1250-XXBE011	50W	120lm/W	3000K-6300K	PC盖+航空铝	1200mm	2.1
MS-LL1250-XXBE012	50W	115lm/W	3000K-6300K	PC盖+航空铝	1200mm	2.1
MS-LL0940-XXCE005	40W	130lm/W	3000K-6300K	PC盖+航空铝	900mm	1.8
MS-LL0940-XXCE006	40W	125lm/W	3000K-6300K	PC盖+航空铝	900mm	1.8
MS-LL0940-XXBE008	40W	120lm/W	3000K-6300K	PC盖+航空铝	900mm	1.8
MS-LL0630-XXCE001	40W	115lm/W	3000K-6300K	PC盖+航空铝	900mm	1.8
MS-LL0630-XXCE002	30W	130lm/W	3000K-6300K	PC盖+航空铝	600mm	1.6
MS-LL0630-XXCE002	30W	125lm/W	3000K-6300K	PC盖+航空铝	600mm	1.6
MS-LL0630-XXBE003	30W	120lm/W	3000K-6300K	PC盖+航空铝	600mm	1.6
MS-LL0630-XXBE004	30W	115lm/W	3000K-6300K	PC盖+航空铝	600mm	1.6

IP66	IK08	显指 80	输入电压 220-240V	频率范围 50-60Hz	功率因素 >0.9	工作湿度 10-85%RH	50000H	25°C 45°C
------	------	-------	---------------	--------------	-----------	---------------	--------	--------------

柏拉图SE 系列

LED 三防灯

30W-50W



产品特点

1. 防水, 防尘, 抗冲击
2. 内置一体成型的铝型材散热器, 抗冲击力强, 光线柔和
3. 高品质的防水垫片
4. 标准光效: 130 lm/w
5. 高透光率PC罩, 照度均匀

应用范围

广泛应用于各类生产线、食品厂、冷库、停车场、工厂、货场、商场、超市等。
它可以取代传统的三防灯

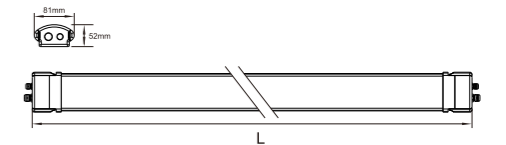
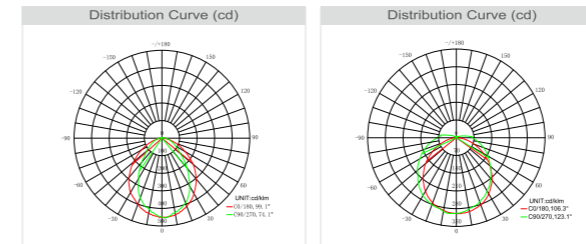

产品参数

产品型号	功率	光效	色温	材质	长度	重量
MS-LL1250-XXCE017	50W	130lm/W	3000K-6500K	PC盖+航空铝	1500	1.3
MS-LL1250-XXCE018	50W	125lm/W	3000K-6500K	PC盖+航空铝	1500	1.3
MS-LL0940-XXBE019	50W	120lm/W	3000K-6500K	PC盖+航空铝	1500	1.3
MS-LL0940-XXBE020	50W	115lm/W	3000K-6500K	PC盖+航空铝	1500	1.3
MS-LL0940-XXCE021	40W	130lm/W	3000K-6500K	PC盖+航空铝	1200	1.1
MS-LL0940-XXCE022	40W	125lm/W	3000K-6500K	PC盖+航空铝	1200	1.1
MS-LL0630-XXCE025	40W	120lm/W	3000K-6500K	PC盖+航空铝	1200	1.1
MS-LL0940-XXBE024	40W	115lm/W	3000K-6500K	PC盖+航空铝	1200	1.1
MS-LL0630-XXCE025	30W	130lm/W	3000K-6500K	PC盖+航空铝	600	0.8
MS-LL0630-XXCE026	30W	125lm/W	3000K-6500K	PC盖+航空铝	600	0.8
MS-LL0630-XXBE027	30W	120lm/W	3000K-6500K	PC盖+航空铝	600	0.8
MS-LL0630-XXBE028	30W	115lm/W	3000K-6500K	PC盖+航空铝	600	0.8

IP66	IK08	显指 80	输入电压 220-240V	频率范围 50-60Hz	功率因素 >0.9	工作湿度 10-85%RH	50000H	-25°C 45°C
------	------	-------	---------------	--------------	-----------	---------------	--------	---------------

简洁系列 LED 三防灯 15W-32W



产品特点

1. 防水，防尘，抗冲击
2. 内置一体成型的铝型材散热器，抗冲击力强，光线柔和
3. 防水等级：IP65，防撞等级：IK08
4. 标准光效：120 lm/W
5. 高透光率PC罩，照度均匀
6. 两侧卡扣设计，便于组装和安装，免工具接线

应用范围

广泛应用于各类生产线、食品厂、冷库、停车场、工厂、货场、商场、超市等。
它可以取代传统的三防灯

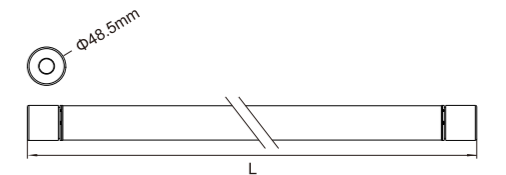
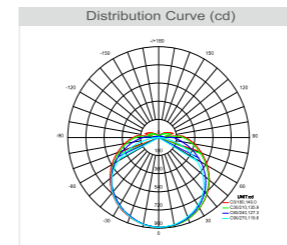

产品参数

产品型号	功率	光效	色温	材质	长度	重量
MS-LL071532-XXBF	32W	120lm/W	3000K-6300K	PC盖+航空铝	1500	0.88
MS-LL071228-XXBF	28W	120lm/W	3000K-6300K	PC盖+航空铝	1200	0.75
MS-LL070920-XXBF	20W	120lm/W	3000K-6300K	PC盖+航空铝	900	0.6
MS-LL070615-XXBF	15W	120lm/W	3000K-6300K	PC盖+航空铝	600	0.4

IP65	IK08	显指 80	输入电压 220-240V	频率范围 50-60Hz	功率因素 >0.9	工作湿度 10-85%RH	50000H	-20°C 45°C
------	------	----------	------------------	-----------------	--------------	------------------	--------	---------------





用LED成就光的未来

